

Fenster & Türen *Welt*[®]

| MEHR ALS SIE ERWARTEN |



INNENTÜREN-KATALOG

Willkommen!

Lassen Sie sich inspirieren!

Gestalten Sie Ihr Zuhause nach Ihrem ganz persönlichen Wohnstil. Möbel, Teppiche, Bilder und Wohnaccessoires gehören ebenso zum Gesamteindruck wie Innentüren.

Sie haben die Wahl: Ob klassische Kassetentüren für den Altbau, stylische Designtüren für einen modernen Look, wohnliche Holztüren für ein natürliches Raumgefühl oder Glastüren mit edlen Lichteffekten als charmanter Blickfang – unsere Türen lassen kaum Wünsche offen und passen sich spielend an Ihren individuellen Wohnraum an.

Holen Sie sich auch Ideen, Inspirationen und Tipps in unseren Ausstellungen in Stuhr und Braunschweig. Selbstverständlich stehen wir Ihnen mit unserer Erfahrung, technischem Knowhow und unserem qualifizierten Aufmaß- und Montageservice zur Seite. Wir freuen uns auf Ihren Besuch.

Ihr Team der Fenster & Türen Welt

Weißlack 3.0 Extraweiß

Seite 6-15



Das weißere Weiß

Helle, offene Räume und hochweiße Möbel bestimmen den aktuellen Wohntrend. Dabei ist weiß nicht gleich weiß. Auch die Farbtöne von Lichtschaltern, Fußleisten und Wandfarben haben sich in den letzten Jahren deutlich in Richtung hochweiße Nuancen entwickelt. **Weißlack 3.0 Extraweiß nahe RAL 9003** greift diesen aktuellen Trend bewusst auf.

Weißlack 1.0

Seite 16-41



Zeitloses wohnliches Weiß

Weiß bestimmt nach wie vor viele Wohntrends und lässt sich spielend in jede Raumgestaltung integrieren. Auch bei Innentüren ist Weiß seit jeher voll im Trend, denn es ist zeitlos. Das softe Weißlack 1.0 ist der Klassiker. Die leicht cremige Nuance schafft ein gemütliches und wohnliches Ambiente in Ihrem Zuhause. **Weißlack 1.0 nahe RAL 9010** passt zu abgetönten, warmen Wandfarben und Naturfarbtönen.

Colour

Seite 42-47



Farbige Türen wirken

Wohnliche Grau- und Beigetöne haben sich in den letzten Jahren erfolgreich in vielen Einrichtungstrends durchgesetzt, denn sie lassen sich perfekt in Farbkonzepte aller Art einfügen. Farbige Türen nehmen sich da nicht aus. Sie schaffen eine ganz besondere Atmosphäre, machen Räume wohnlich und gemütlich und sind mit fast allen Farbtönen kombinierbar.

Holz & Holzdesign

Seite 48-67



Holz-Optik naturidentisch und belastbar

Täuschend echte Holzreproduktionen nehmen in allen Bereichen unseres Wohnumfelds ihren Platz ein. Längst haben neue Materialien eine höhere Wertschätzung erfahren und bieten eine ebenbürtige Alternative zum Holz, nicht zuletzt wegen einer hohen Belastbarkeit und Pflegeleichtigkeit. Ganz besondere Hingucker sind dabei die Türensereien mit strukturierter Oberfläche.

Glas

Seite 68-95



Licht in Ihrem Zuhause

Mit unseren glasTüren behält man den Durchblick. In großer Variationsvielfalt lassen diese speziellen Raumöffner die Sonne ins Haus. Ob Schachbrettmuster, florales Dekor oder zarte Linien – ein Lieblingsmotiv ist dabei. Klassische Sandstrahlungen, innovative Drucke oder moderne Lasermotive, keine Wünsche bleiben offen.

Türsysteme

Seite 96-111

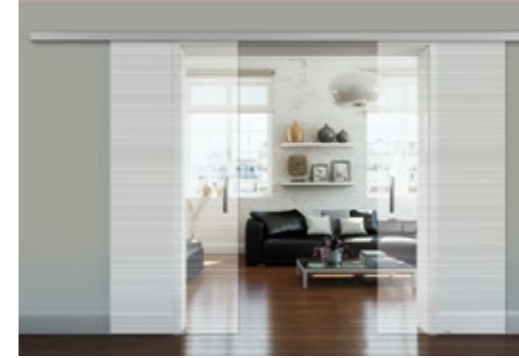

Zum Dahingleiten schön

Die schiebetürSysteme sind dank der kugelgelagerten Laufrollen und der optionalen Einzugsdämpfung nahezu lautlos. Ob für Holz- oder Glastüren, ein- oder zweiflügelig, in oder vor der Wand laufend – unsere Schiebetürsysteme können fast alles. Neu im Programm: easyGo-Systeme. Sie umfassen den einfach nachzurüstenden Einzugsdämpfer pushClose sowie Pendeltürsysteme für Glastüren.

Türgriffe

Seite 112-123



Perfekte Opener

Besondere Türen brauchen eine besondere Ausstattung. Mit unseren türGriffen in vielen verschiedenen Modellausführungen bieten wir die optimale Ergänzung zu jeder Tür. Bodenständiger Edelstahl, stilvoll mit Keramik oder ganz modern in Variocolor, hier ist für jeden Geschmack das Passende dabei. Die ausgefeilte, langlebige Technik rundet die Sache ab.

Funktionen & Erweiterungen

Seite 124-151



Rund um die Tür

Wissenswertes rund um die Tür ist in dieser Rubrik zu finden. Zargen- und Kantenvarianten, Einbaumaße, Lichtausschnittvarianten, Informationen zu unseren Funktionstüren, Oberflächen-Übersichten und vieles mehr helfen, die richtige Entscheidung zu treffen.

Weißlack 3.0 Extraweiß

Helle, offene Räume und hochweiße Möbel bestimmen den aktuellen Wohntrend. Dabei ist weiß nicht gleich weiß. Auch die Farbtöne von Lichtschaltern, Fußleisten und nicht zuletzt Wandfarben namhafter Hersteller haben sich in den letzten Jahren deutlich in Richtung hochweiße Nuancen entwickelt.

Das neue Weißlack 3.0 Extraweiß greift diesen aktuellen Trend bewusst auf, denn oft wird erst im eingebauten Zustand sichtbar, ob die neuen Innentüren auch zum Interieur passen. **Weißlack 3.0 Extraweiß nahe RAL 9003** wurde ideal auf moderne weiße Möbel abgestimmt und harmoniert mit den meistverkauften weißen Wandfarben.

Entscheiden Sie zwischen zeitlosen glatten Türen, Designtüren mit dezenter Konturprägung oder der füllungsdesignTür Valencia, eine Kombination aus klassischem Design mit einer klaren modernen Linie. Alle Türen der Kollektion Weißlack 3.0 Extraweiß sind zudem mit der modernen Designkante ausgestattet.



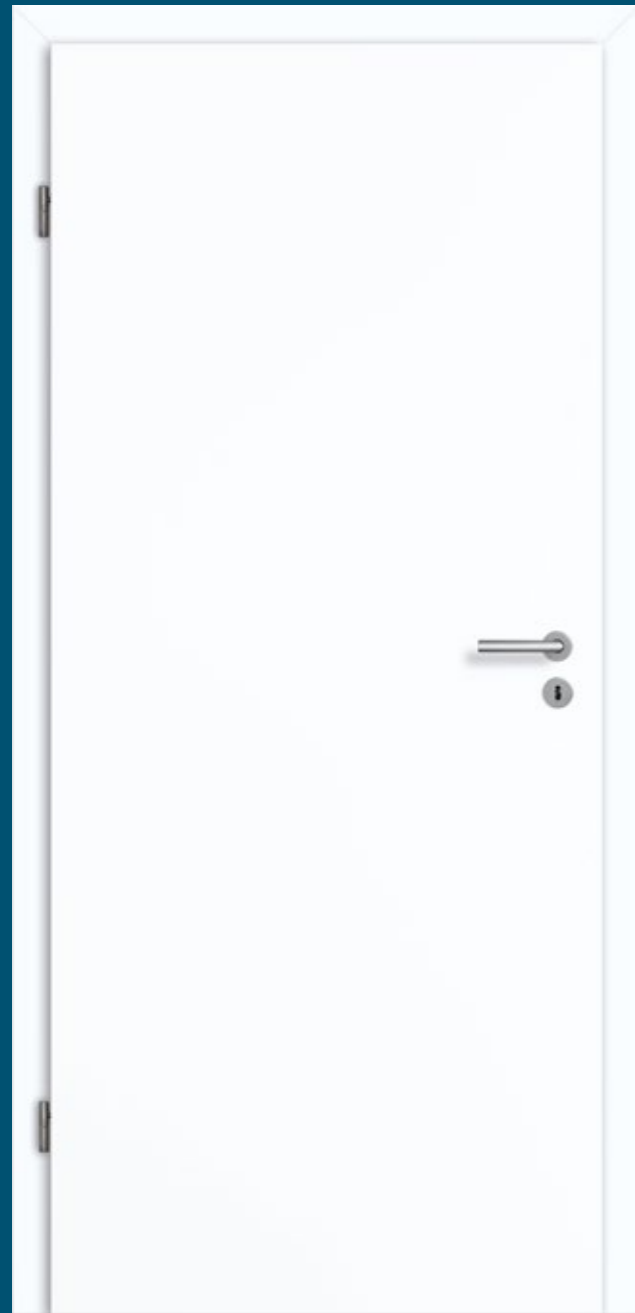

glatteTür Weißlack 3.0 Extraweiß

Unsere Empfehlung:
glatteTüren Weißlack 3.0 Extraweiß als Schiebetür!

Schiebetürsystem Classic 50
 glatteTür Weißlack 3.0 Extraweiß, stumpf
 Griffmuschel rund, Edelstahl 65 mm

Eckige Optik:
 Designkante

Alle Türen sind abgebildet mit einer Designkante, Zarge Weißlack 3.0 Extraweiß mit 70 mm Bekleidung, Designkante und dem Türgriff Baltrum Edelstahl, Rosetten rund.

Varianten mit Glas:

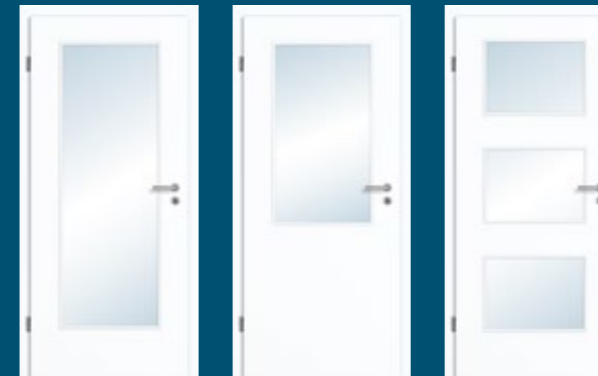

LA 001

LA 002

LA 003



LA 004

LA 005

LA 006



LA 008 B

LA 008 M

LA 008 S

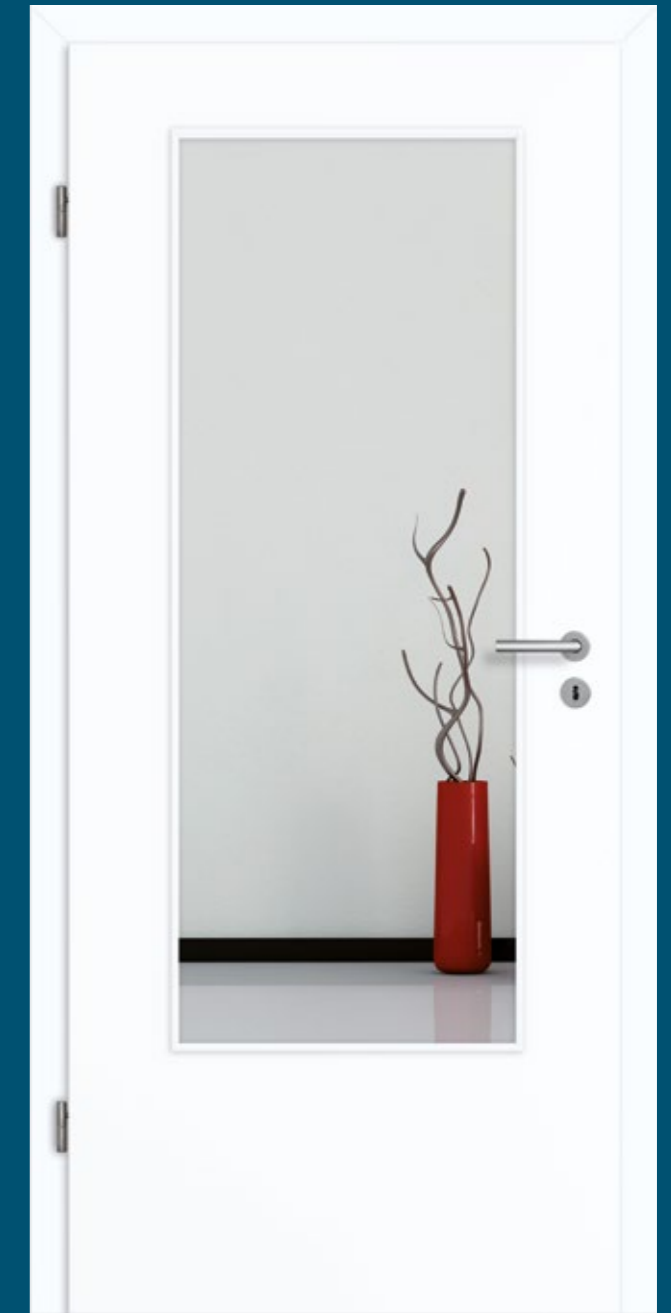

glatteTür Weißlack 3.0 Extraweiß mit Lichtausschnitt LA DIN Klarglas

Modellauswahl:



Lisene L1

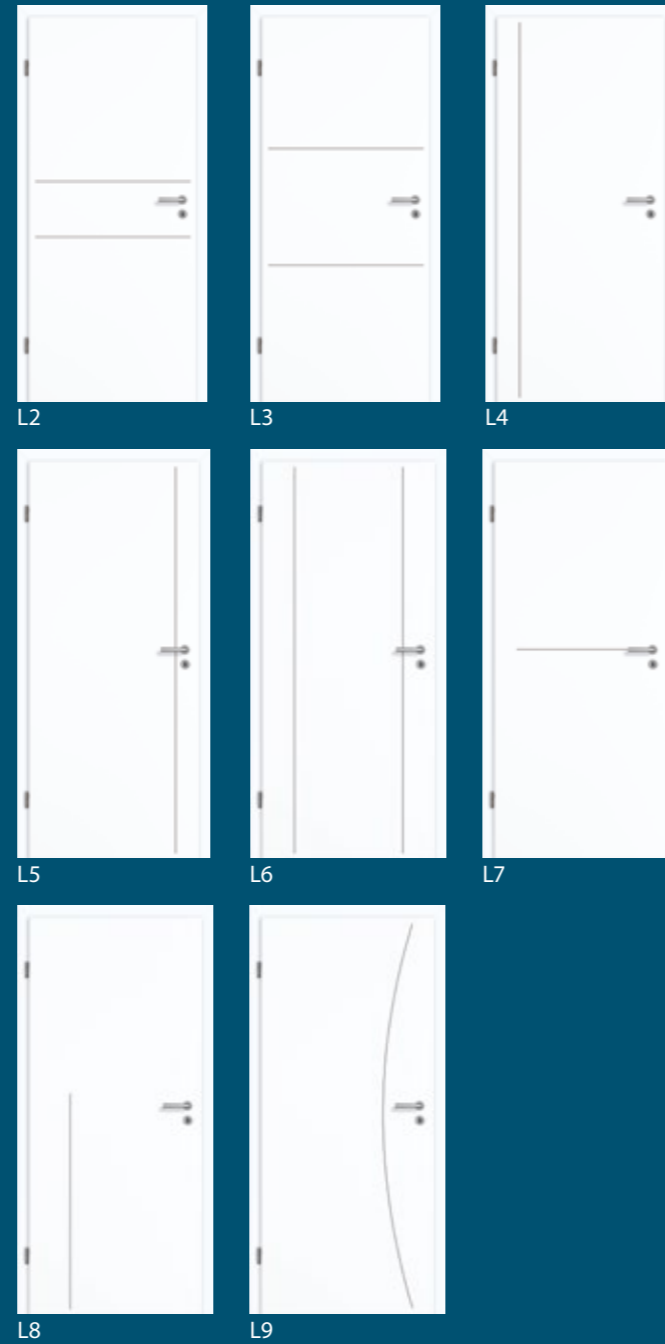

L8

L9

Alle Türen sind abgebildet mit einer Designkante, Zarge Weißlack 3.0 Extraweiß mit 70 mm Bekleidung, Designkante und dem Türgriff Baltrum Edelstahl, Rosetten rund.

Auf oder in der Türoberfläche:

Lisene curve oder plan?

Aufwendig eingelassen (plan) oder auf die Oberfläche aufgebracht (curve) – ein Hingucker sind diese edelstahlfarbenen Türverzierungen in jedem Fall.

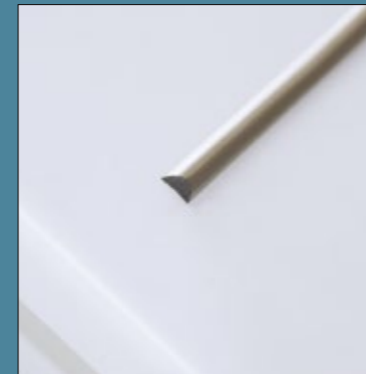

Lisene curve (aufliegend)

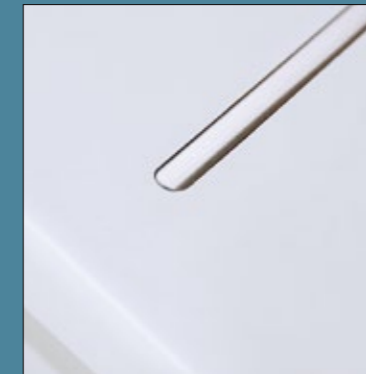

Lisene plan (eingelassen)

Lisenen sind auch auf weiteren CPL-Oberflächen erhältlich:

- *Weißlack 1.0* (siehe Seite 18-19)
- *CPL Colour* (siehe Seite 44-45)
- *CPL Holzdesign* (siehe Seite 52-53)
- *CPL struktura* (siehe Seite 54-57)

Varianten mit Glas:



L4 LA008 M

L4 LA008 S

L5 LA008 B

L5 LA008 M

L6 LA008 M

Modellauswahl:

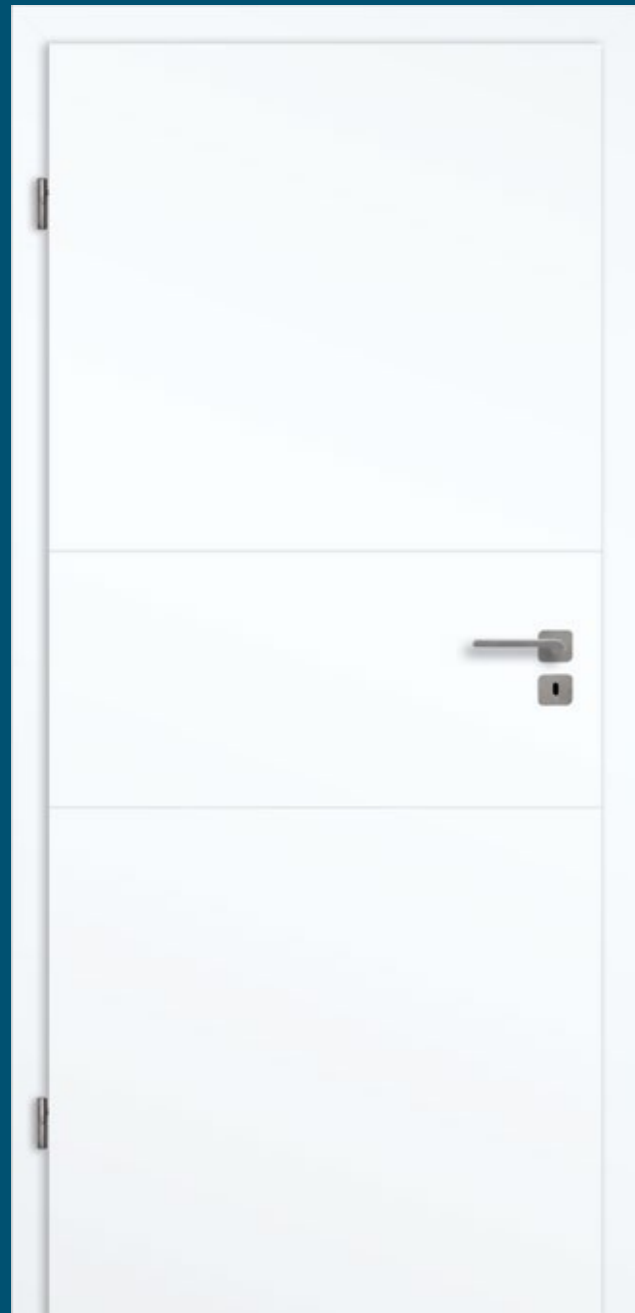

Genua GA3



Genua GA5

Alle Türen sind abgebildet mit einer Designkante, Zarge Weißlack 3.0 Extraweiß mit 70 mm Bekleidung, Designkante und dem Türgriff Vido Edelstahl, Flachrosetten pure.

Varianten mit Glas:



GA3 LA 001



GA3 LA 008 B



GA3 LA 008 M



GA3 LA 008 S



GA5 LA 001



GA5 LA 008 B



GA5 LA 008 M



GA5 LA 008 S

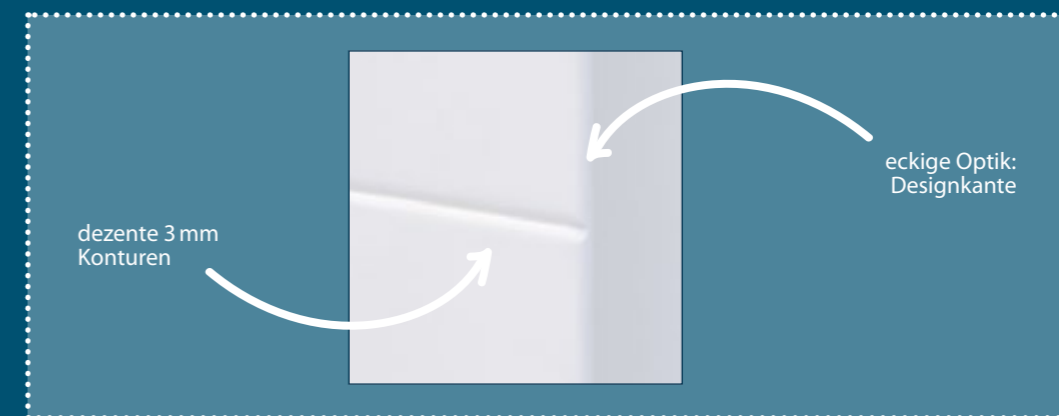

Modellauswahl:

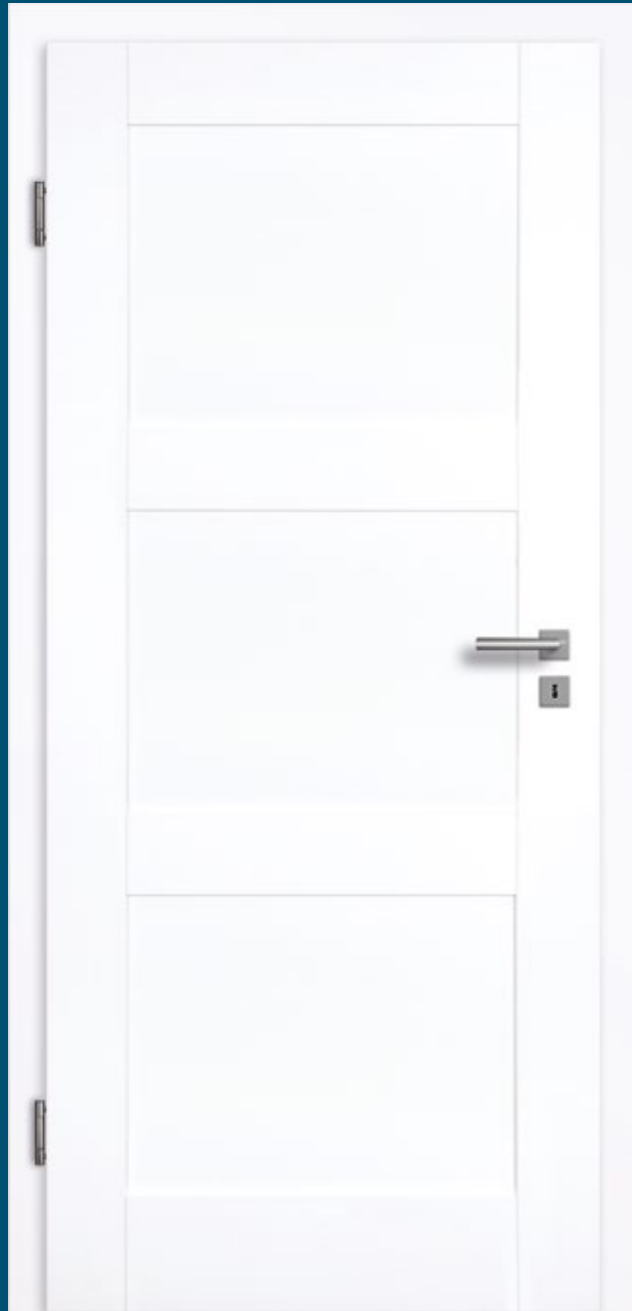

Valencia 3G



1G

2G



Alle Türen sind abgebildet mit einer Designkante, Zarge Weißlack 3.0 Extraweiß mit 70 mm Bekleidung, Designkante und dem Türgriff Baltrum Edelstahl, Rosetten eckig.

Varianten mit Glas:



1G LA

2G LA



3G 1LA

3G 2LA

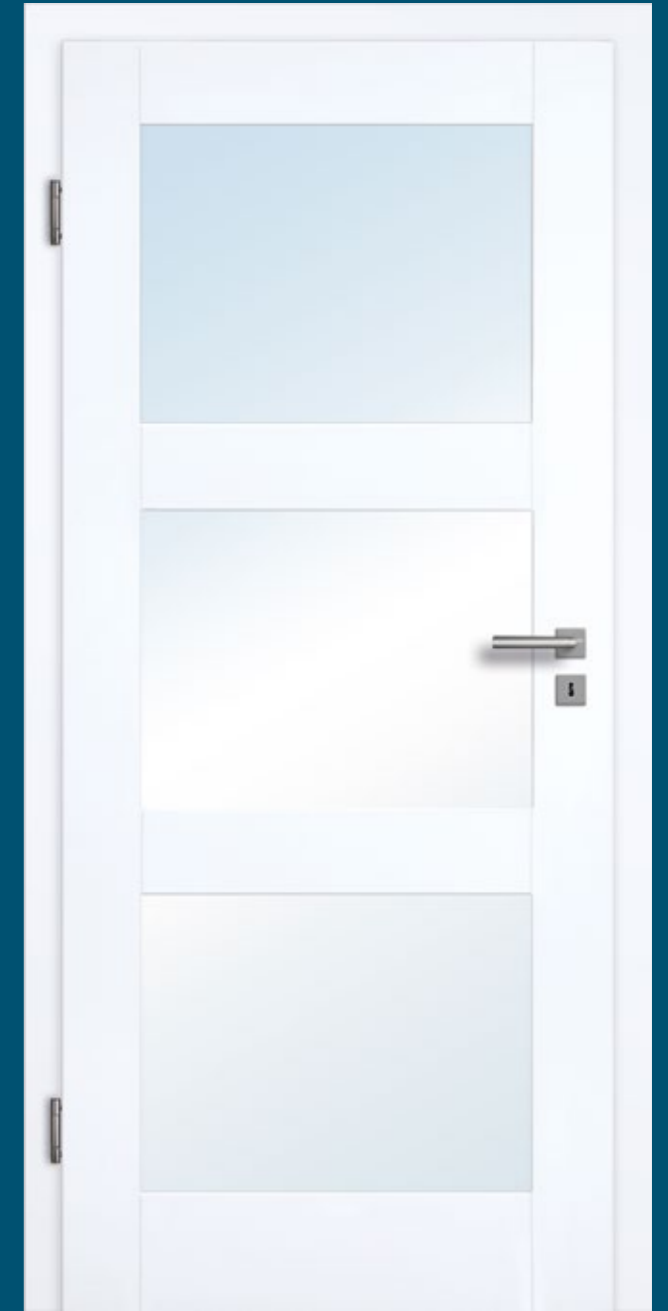

Valencia 3G 3LA

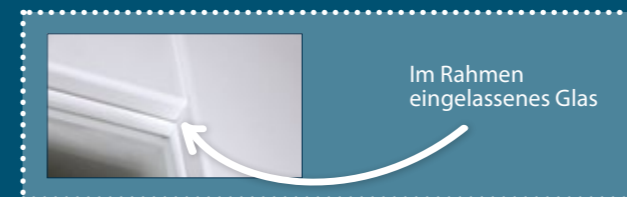

Weißlack 1.0

Weiß bestimmt nach wie vor eine Vielzahl an Wohntrends und lässt sich spielend in jede Raumgestaltung integrieren. Auch bei Innentüren ist Weiß seit jeher voll im Trend, denn diese Farbe ist zeitlos und kann je nach Geschmack hervorragend im modernen oder klassischen Wohnstil eingesetzt werden.

Das weiche Weißlack 1.0 ist der Klassiker. Die leicht cremige Nuance schafft ein gemütliches und wohnliches Ambiente in Ihrem Zuhause. Wir empfehlen **Weißlack 1.0 nahe RAL 9010** zu abgetönten, warmen Wandfarben. Zudem harmonisiert dieser Farbton perfekt mit warmen Holz- und Naturfarbtönen.

Sie haben die Wahl zwischen modernen Konturtüren, edlen FüllungsdesignTüren oder klassischen Profiltüren. Die Auswahl und Einsatzmöglichkeiten sind so vielfältig, da werden Ihre neuen Türen garantiert zum Hingucker.





glatteTür Weißlack 1.0

Unsere Empfehlung:
Die Glastür Satinato zur schlichten Weißlack-Tür!

Ganzglastür Satinato
Zarge Weißlack 1.0, Rundkante 60mm
Schlosskasten Modern mit Türgriff Baltrum, Edelstahl
modernBand 3-teilig, Edelstahl

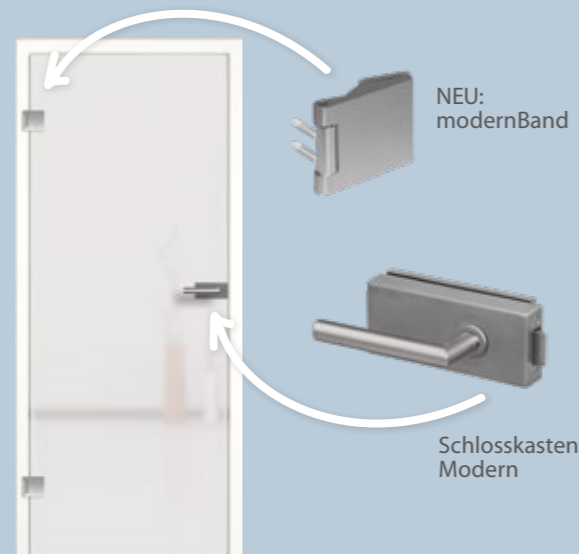

Auch mit Lisenen erhältlich!

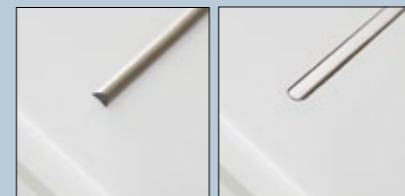

Lisene curve (aufliegend) Lisene plan (eingelassen)

Übersicht der Modelle siehe Seite 10-11!

Alle Türen sind abgebildet mit einer Rundkante, Zarge Weißlack 1.0 mit 60mm Bekleidung, Rundkante und dem Türgriff Baltrum Edelstahl, Rosetten rund.

Varianten mit Glas:



LA 001 LA 002 LA 003



LA 004 LA 005 LA 006



LA 008 B LA 008 M LA 008 S

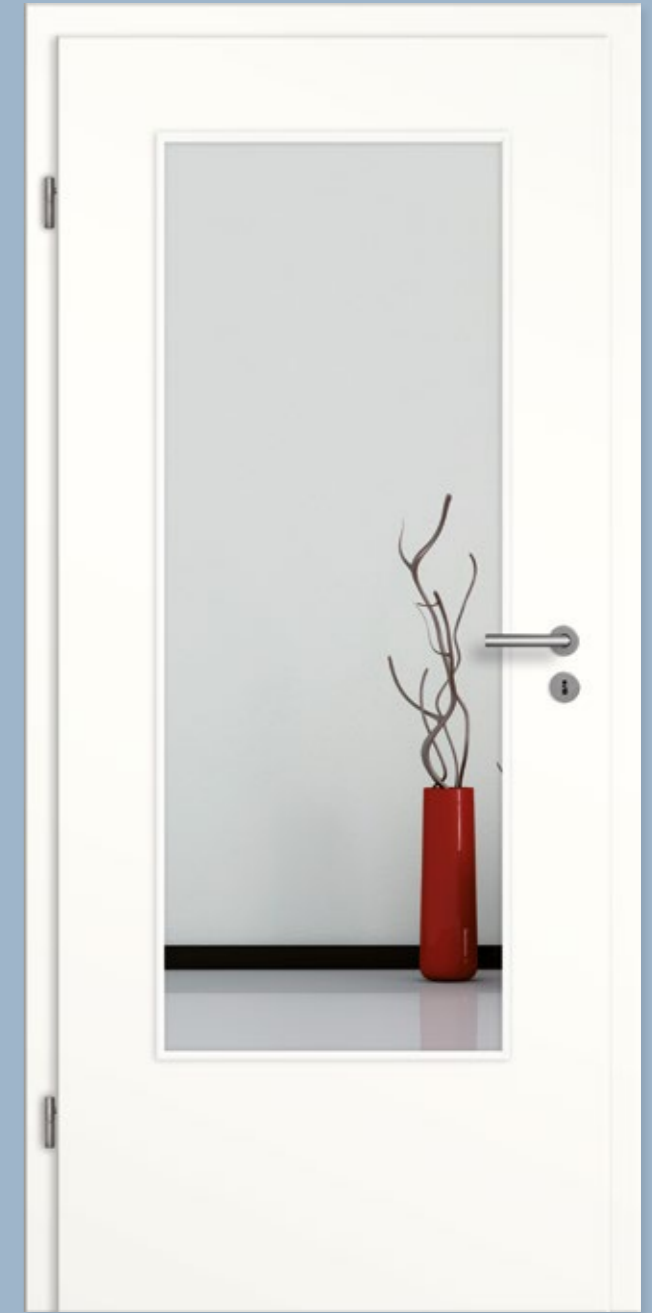

glatteTür Weißlack 1.0 mit Lichtausschnitt LA DIN Klarglas



konturTüren

konturTüren Verona.....22

10 mm breite Konturen

konturTüren Siena.....24

25 mm breite Konturen

konturTüren Modena.....26

40 mm breite Konturen

konturTüren Salerno.....28

Geschwungene Konturen

Modellauswahl:

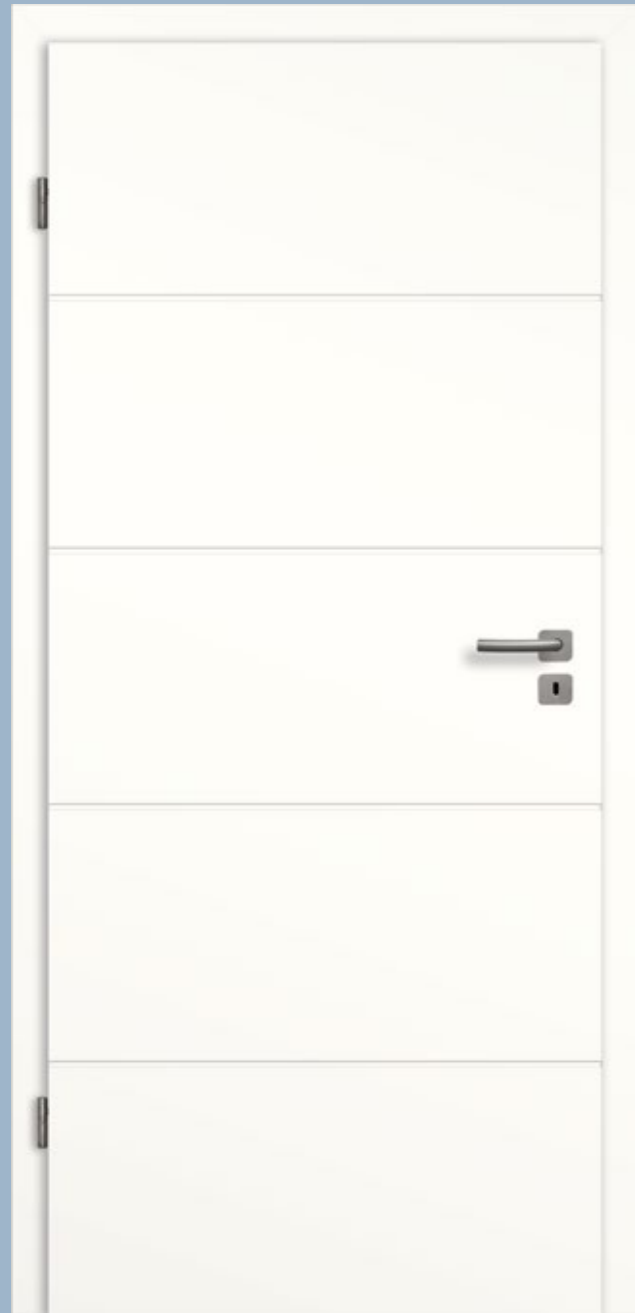

Verona VO5



VO3



VO7



VO8



VO10

Alle Türen sind abgebildet mit einer Eckkante, Zarge Weißlack 1.0 mit 70 mm Bekleidung, Designkante und dem Türgriff Ameland Edelstahl, Flachrosetten pure.

Varianten mit Glas:



VO3 LA 008 B



VO3 LA 008 M



VO3 LA 008 S



VO3 LA 001



VO5 LA 008 B

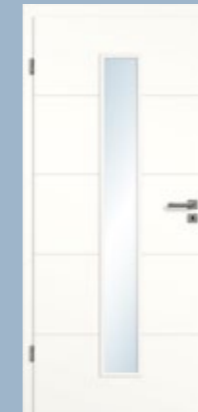

VO5 LA 008 M



VO5 LA 008 S



VO5 LA 001



VO7 LA 008 B



VO7 LA 008 M

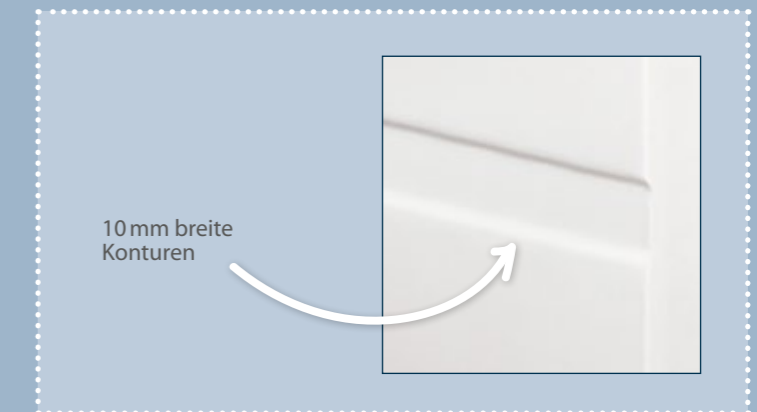

10 mm breite Konturen

Modellauswahl:

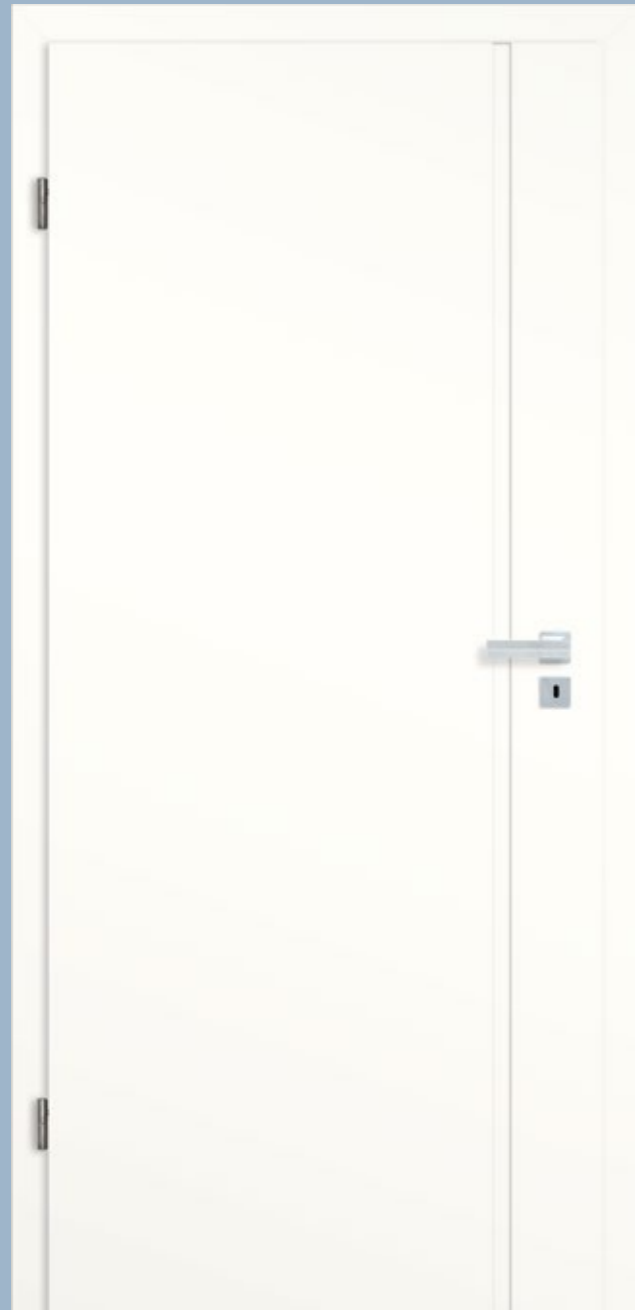

Siena SF1



SF2



SF3



SF4



SF5

Alle Türen sind abgebildet mit einer Eckkante, Zarge Weißlack 1.0 mit 70 mm Bekleidung, Designkante und dem Türgriff Campo Variocolor, Rosetten eckig.

Varianten mit Glas:



SF1 LA008 B



SF1 LA008 M



SF2 LA008 B



SF2 LA008 M



SF2 LA008 S



SF3 LA008 B



SF3 LA008 M



SF3 LA008 S



SF3 LA001



SF4 LA008 S



SF5 LA008 B



SF5 LA008 M



SF5 LA008 S



SF5 LA001

25 mm breite Konturen

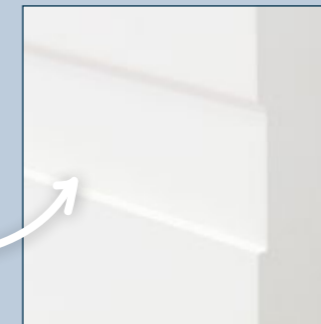

Modellauswahl:



Modena MO3



Modena MO5

Alle Türen sind abgebildet mit einer Eckkante, Zarge Weißlack 1.0 mit 70 mm Bekleidung, Designkante und dem Türgriff Rhodos Edelstahl, Rosetten eckig.

Varianten mit Glas:



MO3 LA008 B

MO3 LA008 M

MO3 LA008 S

MO3 LA001

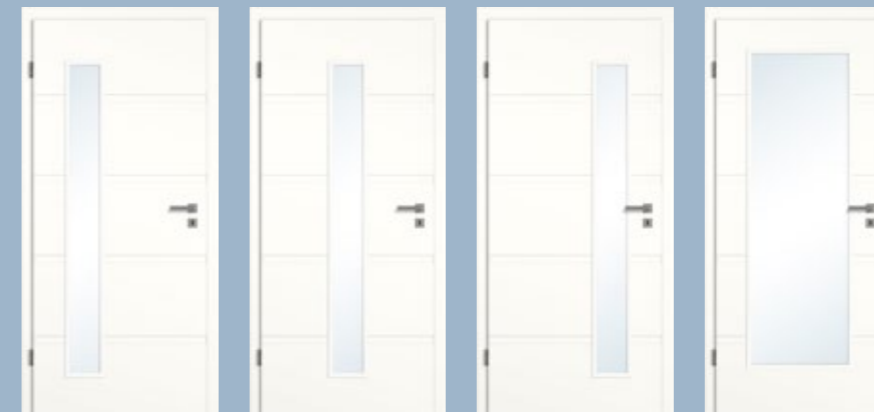

MO5 LA008 B

MO5 LA008 M

MO5 LA008 S

MO5 LA001

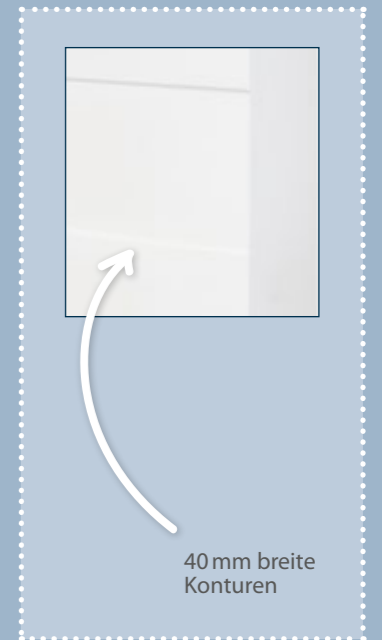

40 mm breite Konturen



Unsere Empfehlung:

Ganzglastür mit passendem Motiv!

Ganzglastür Sandstrahlmotiv Sand 41

Zarge Weißlack 1.0, Designkante 70 mm

Schlosskasten Modern mit Türgriff Rhodos, Edelstahl

modernBand 3-teilig, Edelstahl

Weitere auf unsere Konturtüren abgestimmte

Glastüren mit Sandstrahlmotiv finden Sie ab Seite 70!

Modellauswahl:



Salerno SA05



SA02

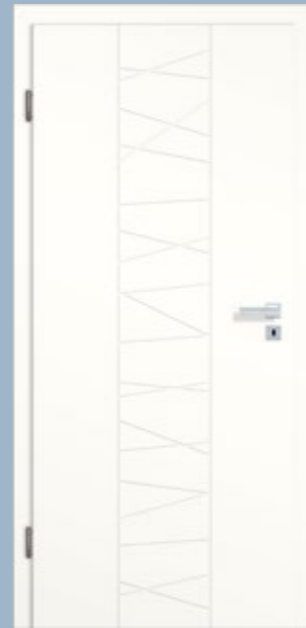

SA12



SA07

Varianten mit Glas:



SA02 LA008 B



SA02 LA008 M



SA02 LA008 S



SA05 LA008 B



SA05 LA008 M



SA05 LA008 S

Alle Türen sind abgebildet mit einer Rundkante, Zarge Weißlack 1.0 mit 60mm Bekleidung, Rundkante und dem Türgriff Campo Variocolor, Rosetten eckig.



form- & profilTüren

füllungsdesignTüren Novara.....32
30 mm breite Motivprägung

vollholzdesignTüren Flensburg...34
Füllungstüren mit reduzierter Optik

formprofilTüren Kiel.....36
Profile im Landhausstil

füllungsprofilTüren Kopa.....38
Angedeutete Füllungen durch Stufenfräsung

vollholzprofilTüren Kopenhagen...40
ProfilTüren mit Stil

Modellauswahl:



Novara 1G



2G



2G AD



2G AD2



3G

Varianten mit Glas:



2G LA



2G AD LA



2G AD2 2LA



3G 1LA



3G 2LA



3G 3LA



Novara 1G LA

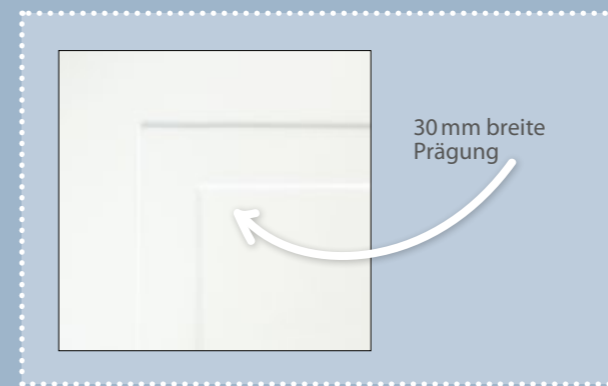

Alle Türen sind abgebildet mit einer Eckkante, Zarge Weißlack 1.0 mit 70 mm Bekleidung, Designkante und dem Türgriff Juist Edelstahl, Flachrosetten pure.

Modellauswahl:

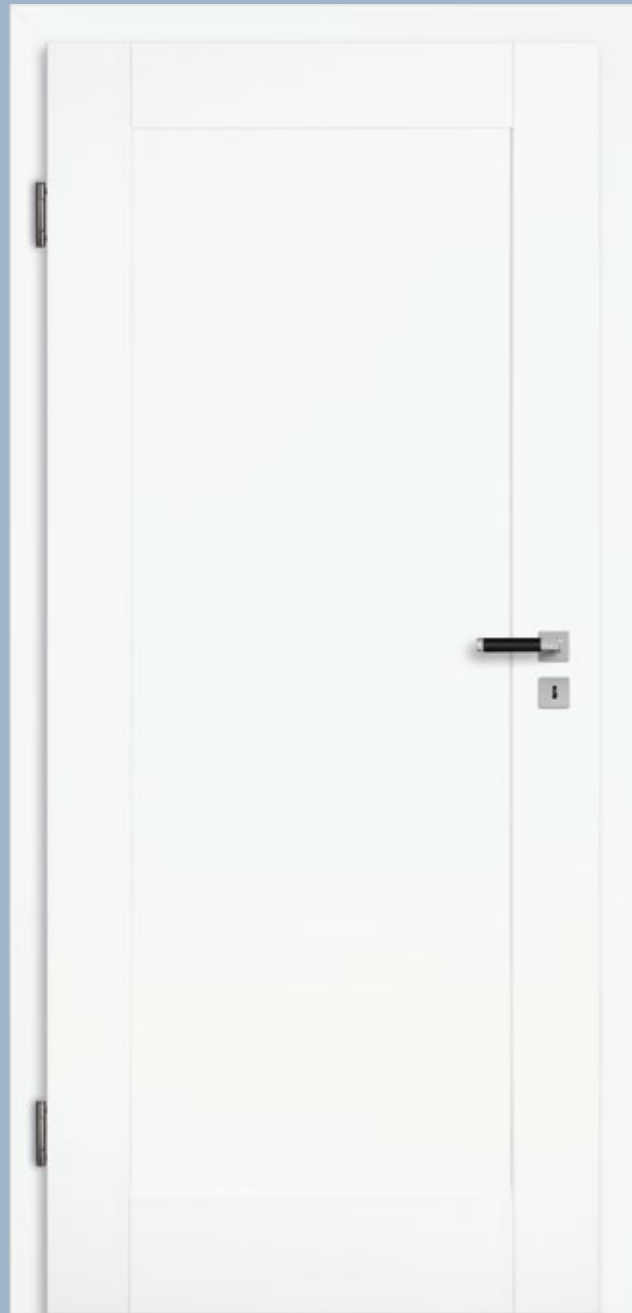

Flensburg 1G



2G AD2

2G

2G OF2

3G

4G

4G OF1

Varianten mit Glas:



2G AD2 2LA

2G LA

2G LA SP6

2G LA SP9

2G OF2 2LA

3G 1LA

3G 2LA

3G 3LA

4G LA

4G 2LA

4G LA SP6

4G LA SP9



Flensburg 1G LA

Alle Türen sind abgebildet mit einer Designkante, Zarge Weißlack 1.0 mit 70 mm Bekleidung, Designkante und dem Türgriff Lubi Variocolor Chrom/Schwarz, Rosetten eckig.

Auch mit Echtholz-Oberfläche:



Ahorn

Buche

Eiche natur

Eiche astig

Kirschbaum

Modellauswahl:



Kiel 4G AD



2G



2KB



3G



4G

Alle Türen sind abgebildet mit einer Rundkante, Zarge Weißlack 1.0 mit 60mm Bekleidung, Rundkante und dem Türgriff Baltrum Edelstahl, Rosetten rund.

Varianten mit Glas:



2G LA



2G LA SP3



2G LA SP6



2G LA SP9



2KB LA



2KB LA SP6



2KB LA SP4



2KB LA SP7



4G LA



4G LA SP9



4G 2LA



4G 2LA SP5



4G AD 1LA



4G AD 3LA

Echantikgläser für Eckfelder



Türblatt Kiel 2G LA SP9, Rundkante
Eckfelder Echantikgläser Stern S5
Zarge Weißlack 1.0, Rundkante 60mm
Türgriff Arona Glanzchrom, Langschild eckig design



Motivgläser für Lichtausschnitte



Türblatt Kiel 2G LA, Rundkante
Glas Sandstrahlmotiv Sand 202
Zarge Weißlack 1.0, Rundkante 60mm
Türgriff Baltrum Edelstahl, Rosetten rund

Facettenverglasungen



Klarglas mit Facette Satinato mit Facette Uadi weiß mit Facette Eisblume mit Facette

Modellauswahl:



Kopa 3G AD2



1G



2G



4G

Varianten mit Glas:



1G LA



2G LA



4G 2LA



Kopa 3G AD2 LA



Alle Türen sind abgebildet mit einer Eckkante, Zarge Weißlack 1.0 mit 70mm Bekleidung, Designkante und dem Türgriff Lubi Variocolor Chrom/Schwarz, Rosetten eckig.

Modellauswahl:

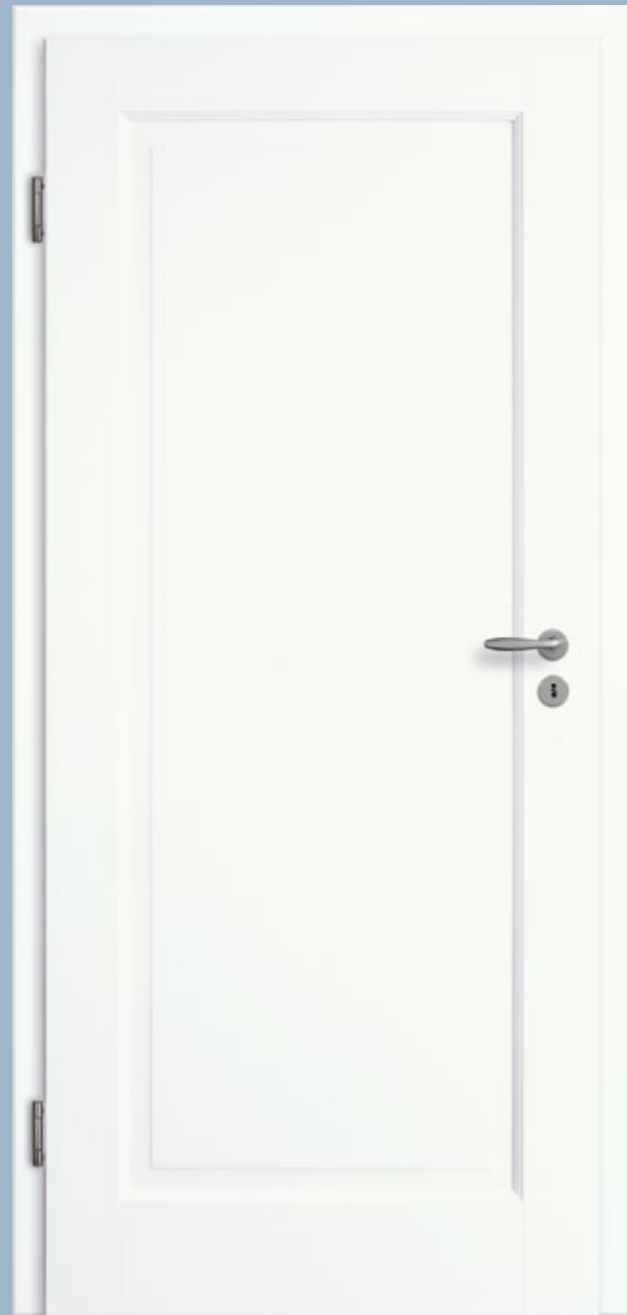

Kopenhagen 1G



2G 2G AD2 2G AD 2G OF2
3G 4G 4G AD 4G OF1
5G 6G

Varianten mit Glas:



1G LA 2G AD2 2LA 2G AD LA 2G AD LA SP8 2G LA
2G LA SP6 2G LA SP9 2G OF2 2LA 3G LA 3G LA SP4
4G LA 4G LA SP6 4G 2LA 4G 2LA SP5 4G AD 1LA
4G AD 3LA 5G LA 5G 2LA 6G 2LA



Auch mit Echtholz-Oberfläche:



Alle Türen sind abgebildet mit einer Karnieskante, Zarge Weißlack 1.0 mit 60 mm Bekleidung, Rundkante und dem Türgriff Norderney Edelstahl, Rosetten rund.

Colour

Wohnliche Grau- und Beigetöne haben sich in den letzten Jahren erfolgreich in vielen Einrichtungstrends durchgesetzt. Ob als Wandfarbe oder Sofabezug, diese Farben lassen sich perfekt in Farbkonzepte aller Art einfügen.

Farbige Türen nehmen sich da nicht aus. Sie schaffen eine ganz besondere Atmosphäre, machen Räume wohnlich und gemütlich und sind mit fast allen Farbtönen kombinierbar.

Für Liebhaber des Extravaganten haben wir ein ganz besonderes Highlight im Portfolio: printdesignTüren Nizza integrieren Individualismus pur in jeden Raum. Ausgesuchte Motive werden mit spezieller Digitaldruck-Technologie auf Weißlack-Türen aufgebracht und werden dadurch zu wahren Schmuckstücken.



Oberflächen:

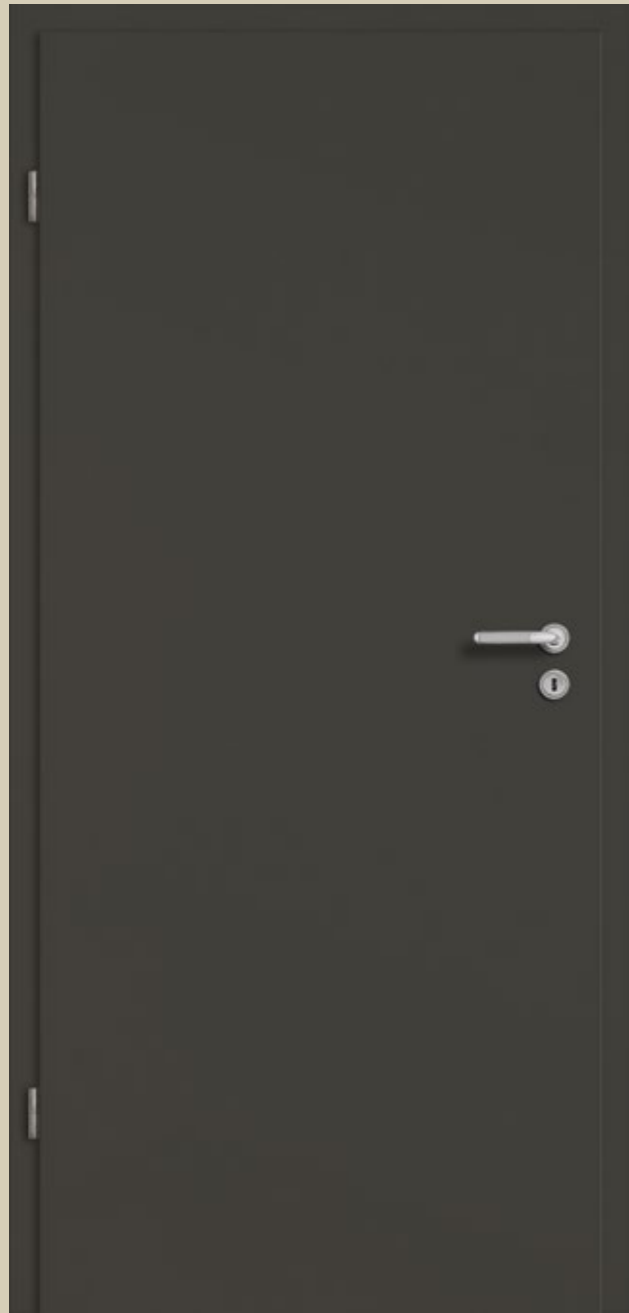

Onyxgrau



Uni weiß

Uni grau

Seidengrau

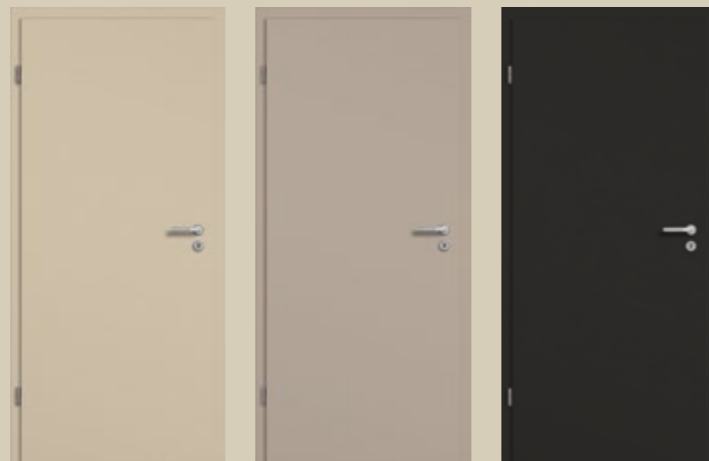

Softbeige

Graubeige

Anthrazitgrau

Alle Türen sind abgebildet mit einer Designkante, Zarge CPL Colour mit 60 mm Bekleidung, Designkante und dem Türgriff Viva Variocolor, Rosetten rund.

Varianten mit Glas:



LA DIN

LA 001



LA 002

LA 003



LA 004

LA 005



LA 006

LA 008 B



LA 008 M

LA 008 S

Unsere Empfehlung:

CPL Colour-Türen als Doppeltür mit Glas!

Doppeltür CPL Colour Softbeige, Designkante

Lichtausschnitt LA 003 mit Klarglas

Doppeltürzarge CPL Colour Softbeige, Designkante 60 mm

Türgriff Viva Variocolor, Rosetten rund



Auch mit Lisenen erhältlich!

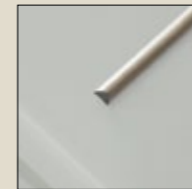

Lisene curve
(aufliegend)



Lisene plan
(eingelassen)

Übersicht der Modelle
siehe Seite 10-11!

Modellauswahl:



PR20 Himmelblau



PR21 Hellgrau



PR22 Warmgrau



PR23 Rosé

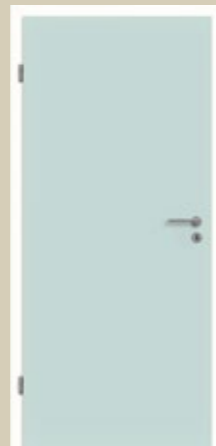

PR24 Pastelltürkis



PR25 Pastellgrün

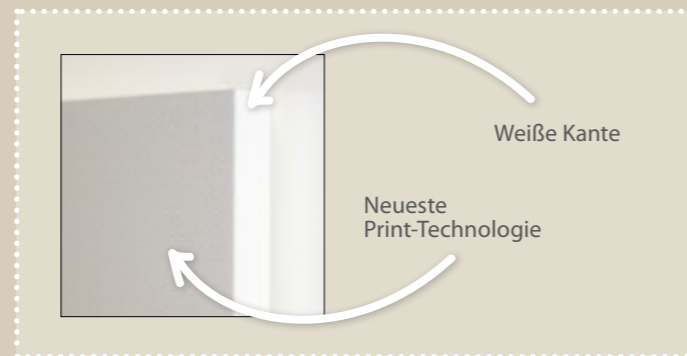

Weiße Kante

Neueste Print-Technologie

Alle Türen sind abgebildet mit einer Eckkante, Zarge Weißlack 1.0 mit 70 mm Bekleidung, Designkante und dem Türgriff Vido Edelstahl, Rosetten rund.

Weitere Modelle:



PR01

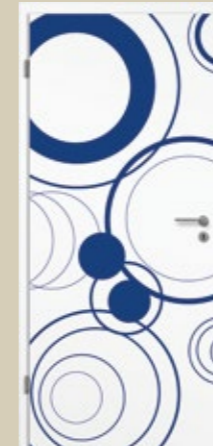

PR02



PR03



PR04



Nizza PR10



Nizza PR11



Nizza PR12



Nizza PR13

Unsere Empfehlung:
Passende Glasmotive!

Ganzglastür Sandstrahlmotiv Sand 32
Zarge Weißlack 1.0, Designkante 70 mm
Schlosskasten Modern, Türgriff Vido, Edelstahl
modernBand Edelstahl, 3-teilig

Holzprints für PR10-PR13



Eiche lebhaft Eiche grau



Holz & Holzdesign

Die Kollektion Holzdesign umfasst ausgesuchte Holzdekore, die warmes Flair in jedes Zuhause bringen. Ausgestattet mit einer unempfindlichen Oberfläche aus CPL-Schichtstoff (Continuous Pressure Laminate) halten sie jeder Herausforderung des Familienalltags stand.

Mit edelstahlfarbigen Lisenen – aufwendig entweder in die Tür eingelassen oder auf die Oberfläche aufgebracht – werden glatte Türen CPL Holzdesign zu Unikaten.

Modern und einzigartig werden diese Oberflächen durch eine besondere, fühlbare Struktur. Ob CPL struktura, fineline oder gebürstet – jede Tür für sich ist ein ganz besonderes Erlebnis.

Türen der Kollektion Holz und Furnier bringen ein Stück Natur nach Hause. Jeder Baum ist einzigartig – dadurch wird jede Tür mit Echtholz-Furnier zu einem wahren Unikat. Von Ahorn bis Buche sind sie Klassiker, die sich mit ausgesuchten Furnieren jeder Wohnraumsituation anpassen. Als Wildfurniere in Eiche astig sind sie Trendsetter und Blickfang zugleich.





holzdesignTüren

CPL Holzdesign.....52
Glatte Oberfläche

CPL struktura.....54
Fühlbar strukturierte Oberfläche

CPL gebürstet.....58
3D-Optik durch Tiefenprägung

CPL fineline.....60
Oberfläche mit feiner Linienprägung

Oberflächen:



Eiche Amaro

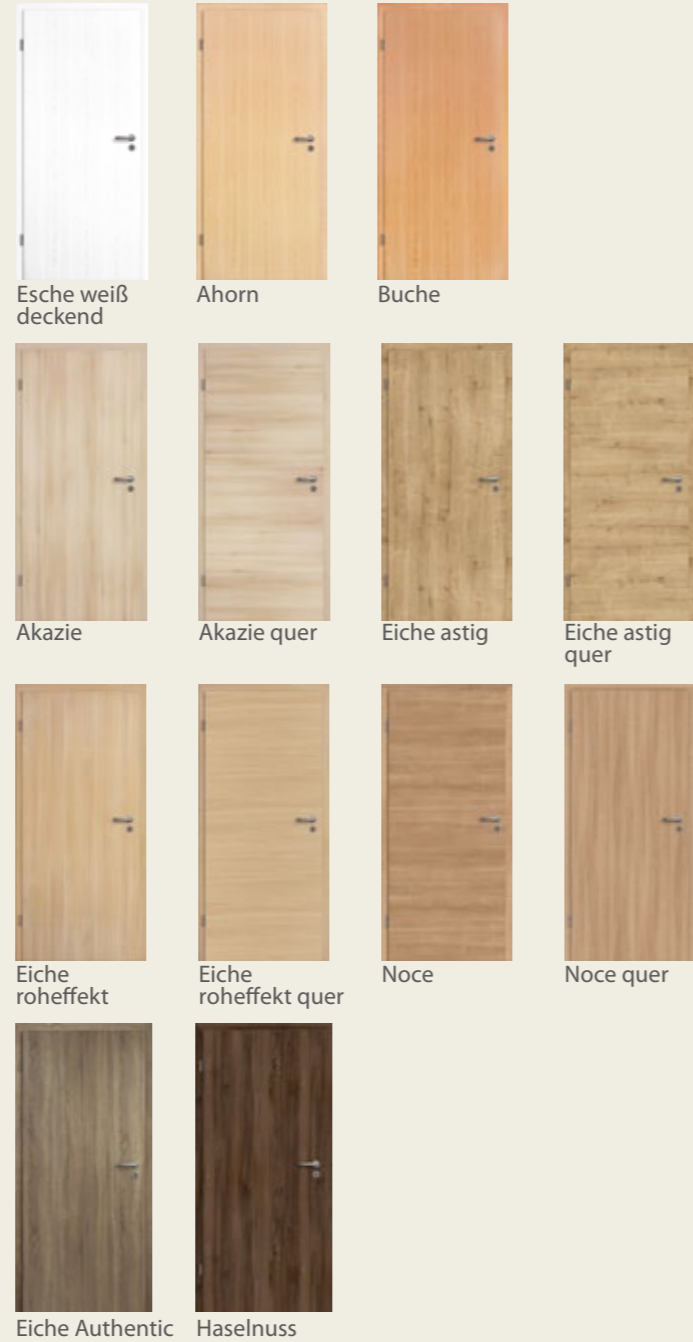

Esche weiß deckend

Ahorn

Buche

Akazie

Akazie quer

Eiche astig

Eiche astig quer

Eiche roheffekt

Eiche roheffekt quer

Noce

Noce quer

Eiche Authentic

Haselnuss

Alle Türen sind abgebildet mit einer Designkante, Zarge CPL Holzdesign mit 60 mm Bekleidung, Designkante und dem Türgriff Langeoog Edelstahl, Rosetten rund.

Varianten mit Glas:



LA DIN

LA 001

LA 002

LA 003

LA 004

LA 005

LA 006

LA 008 B

LA 008 M

LA 008 S

Auch mit Lisenen erhältlich!



Lisene curve (aufliegend)

Lisene plan (eingelassen)

Alle CPL Holzdesign-Oberflächen lassen sich mit den eleganten edelstahlfarbenen Türverzierungen Lisene plan oder curve veredeln. **Eine Übersicht der Modelle finden Sie auf Seite 10-11!**



Unsere Empfehlung:
Holzglastüren mit CPL-Oberflächen!

Zum Beispiel:
Holzglastür CPL Akazie
Glas Lasermotiv Pikto 3
Zarge CPL Akazie, Designkante 60 mm
Türgriff Langeoog Edelstahl, Rosetten rund

Alle Informationen zu Holzglastüren finden Sie auf Seite 94-95!

Oberflächen:



Eiche Fachwerk



Eiche Fachwerk quer



Fleetwood Lava



Die fühlbar strukturierten Oberflächen sorgen für echtes Holz-Feeling!

NEU: Alle Türen und Zargen sind mit der modernen Designkante ausgestattet.

Alle Türen sind abgebildet mit einer Designkante, einer Zarge CPL struktura mit 60 mm Bekleidung, Designkante und dem Türgriff Ilsa Edelstahl, Rosetten rund.

Weitere Oberflächen:



Pinie Ivory



Pinie Ivory quer



Fühlbar strukturierte Oberflächen



Pinie Silvergrey

Pinie Silvergrey quer

Pinie Cream

Pinie Cream quer

Alle Türen sind abgebildet mit einer Designkante, einer Zarge CPL struktura mit 60 mm Bekleidung, Designkante und dem Türgriff Ilsa Edelstahl, Rosetten rund.

Varianten mit Glas:



LA DIN

LA 001

LA 002

LA 003

LA 004



LA 005

LA 006

LA 008 B

LA 008 M

LA 008 S

Auch mit Lisenen erhältlich!

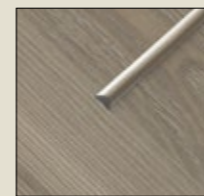

Lisene curve (aufliegend)

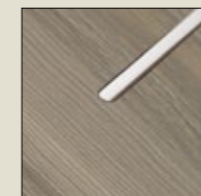

Lisene plan (eingelassen)

Alle glattenTüren CPL struktura gibt es auch mit den eleganten Türverzierungen Lisene plan oder curve.

Eine Übersicht der Modelle finden Sie auf Seite 10-11!



Zargen mit 60 mm Bekleidung und moderner Designkante

Türblätter mit moderner Designkante

Modellauswahl:



Akazie Steingrau

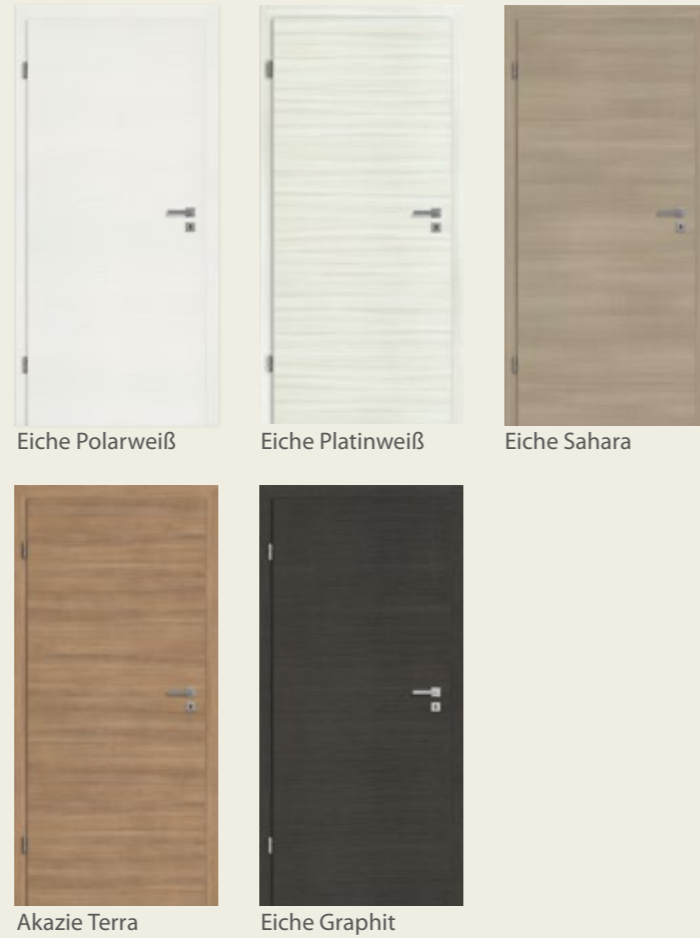

Eiche Polarweiß

Eiche Platinweiß

Eiche Sahara

Akazie Terra

Eiche Graphit



3D-Effekt durch Tiefenprägung

Alle Türen sind abgebildet mit einer Eckkante, Zarge CPL gebürstet mit 75 mm Bekleidung, Designkante und dem Türgriff Samos Edelstahl, Rosetten eckig.

Varianten mit Glas:

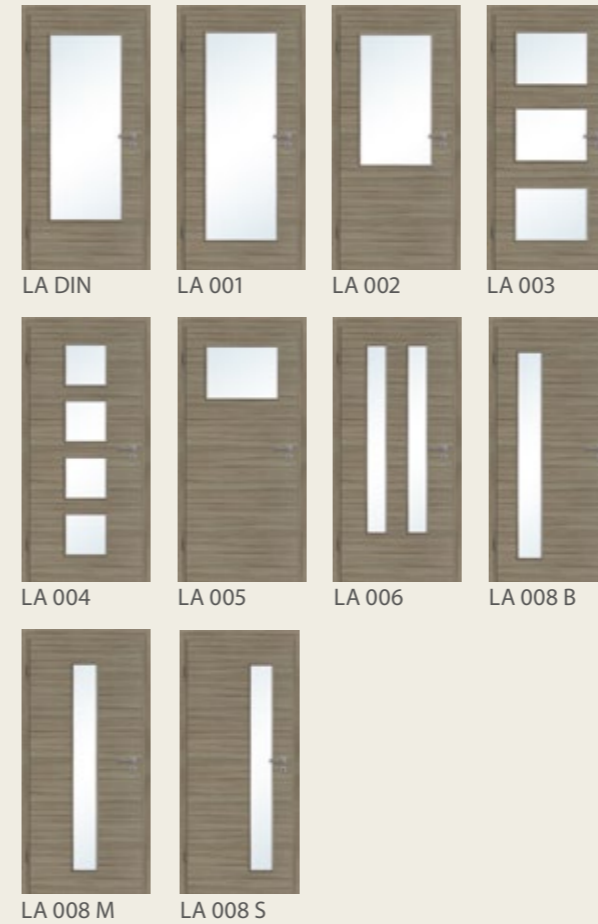

LA DIN

LA 001

LA 002

LA 003

LA 004

LA 005

LA 006

LA 008 B

LA 008 M

LA 008 S



Unsere Empfehlung:

Ganzglastür mit Sandstrahlmotiv in Kombination!
 Ganzglastür Sandstrahlmotiv Sand 36
 Zarge CPL gebürstet Akazie Steingrau, Designkante 75 mm
 Schlosskasten Modern, Türgriff Samos Edelstahl
 modernBand Edelstahl, 3-teilig

Modellauswahl:

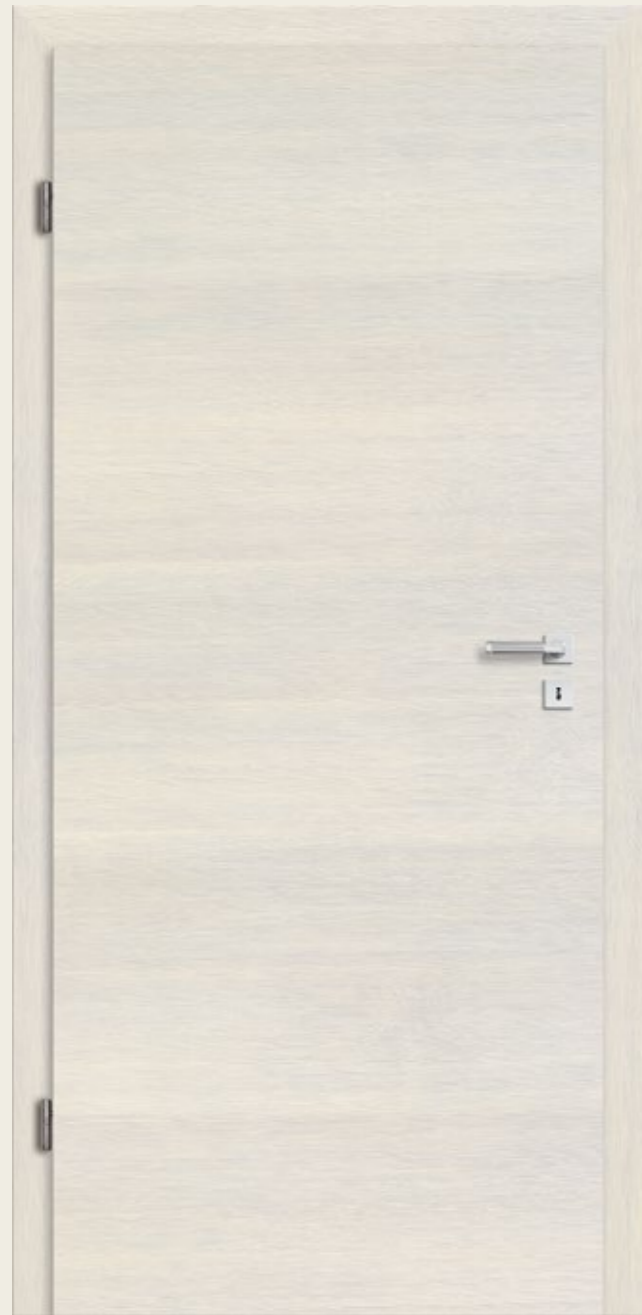

Livido



Nero

Alle Türen sind abgebildet mit einer Eckkante, Zarge CPL fineline mit 75 mm Bekleidung, Designkante und dem Türgriff Lubi Variocolor Chrom/Mattnickel, Rosetten eckig.

Verglaste Varianten:

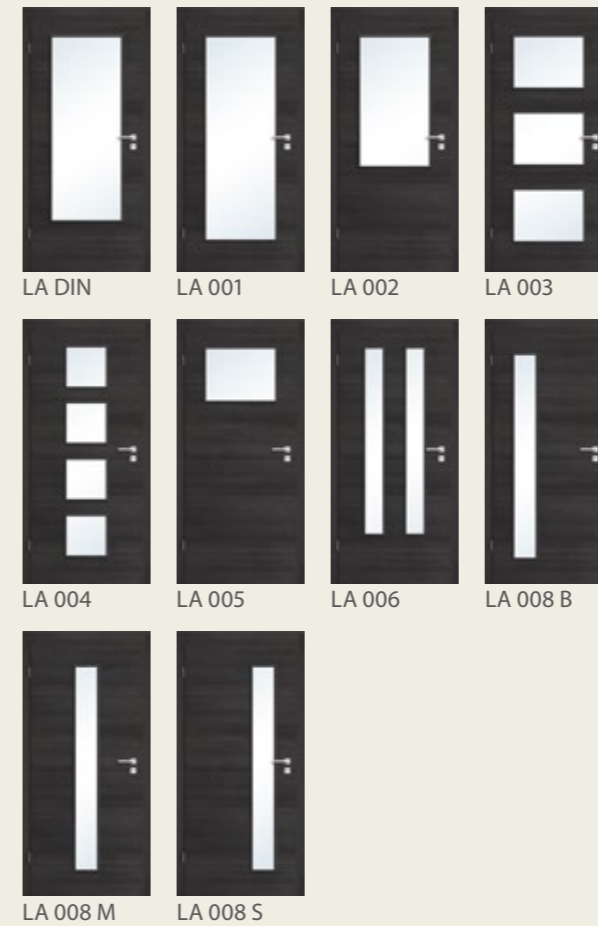

Feinste Linien durchziehen die Oberfläche der glattenTüren CPL fineline.



Unsere Empfehlung:

Passende Motivverglasung!

Türblatt CPL fineline Nero, Eckkante

Verglasung Finelinemotiv Visio 11

Zarge CPL fineline Nero, Designkante 75 mm

Türgriff Lubi Variocolor Chrom/Mattnickel, Rosetten eckig



Holz

Furnier classic & asteiche.....64
Edle Furniere

Stockholm.....66
Vollholztüren mit Profil

Beispiel:



Eiche astig natur geölt



Unsere Empfehlung:

Ganzglastür mit Lasermotiv in Holzoptik!

Zum Beispiel: Ganzglastür Lasermotiv Pikto 6
Zarge Eiche astig natur geölt, Rundkante 65 mm
Schlosskasten Modern, Türgriff Tinos Edelstahl
modernBand Edelstahl, 3-teilig

Alle Türen sind abgebildet mit Türblatt Eiche astig natur geölt, Rundkante, Zarge Eiche astig natur geölt mit 65 mm Bekleidung, Rundkante und dem Türgriff Tinos Edelstahl, Rosetten eckig.

Varianten mit Glas:



Furnier asteiche



Furnier classic



Modellauswahl:



Stockholm 2G



3G



4G



4G AD



5G

Alle Türen sind abgebildet mit einer Eckkante, Zarge Profil B mit 65 mm Bekleidung und dem Türgriff Baltrum Edelstahl, Rosetten rund.

Varianten mit Glas:



2G LA

2G LA SP6

2G LA SP9



3G LA

3G LA SP4

4G 2LA



4G LA SP6

4G LA SP9

2G AD LA

2G AD LA SP10

Passende Profil-Zarge:

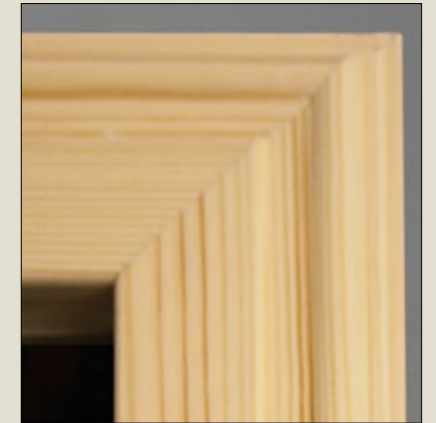

Profil B

Verfügbare Oberflächen:



Kiefer astig lackiert



Kiefer astig roh



Fichte astig lackiert



Fichte astig roh

Glas

Mit unseren glasTüren behält man den Durchblick. In großer Variationsvielfalt lassen diese speziellen Raumöffner viel Sonne ins Haus. Ob Schachbrettmuster, florales Dekor oder feine Linien – ein Lieblingsmotiv wird dabei sein. Klassische Sandstrahlungen, innovative Drucke oder Lasermotive, keine Wünsche bleiben offen.

Aber Glas kann noch mehr: Auch in den Lichtausschnitten unserer Türen entfaltet Glas seine volle Wirkung. Ein breites Sortiment an Klar-, Matt-, Farb- und Strukturgläsern sowie Motivvarianten machen jede Tür zu einem individuellen Highlight.





glasTüren

Klar-, Matt-, Farb-, Stukturgläser...72
Gefärbte, satinierte und strukturierte Gläser

Finelinemotive Visio.....74
Feinste Linien

Sandstrahlmotive Sand.....76
Mattierte Motive

3D-Motive Vista.....78
Mattierte Motive mit 3D-Effekt

Lasermotive Pikto.....80
Gelaserte Motive

Printmotive Life.....82
Glas meets Print

Zum Beispiel:



Satinato



Parsol grau

Glasauswahl:

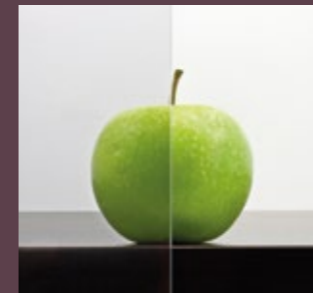

Float klar

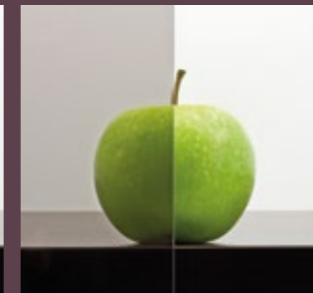

Parsol bronze

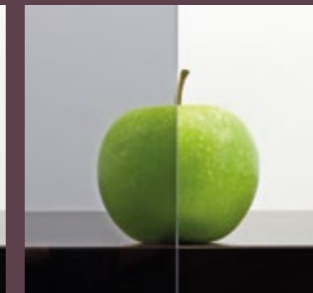

Parsol grau

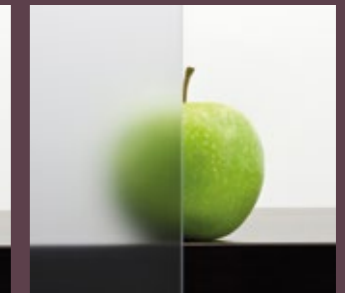

Satinato

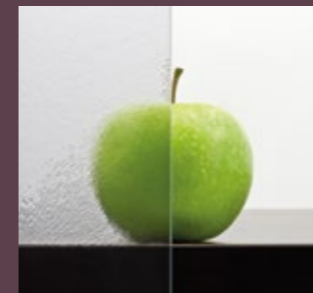

Chinchilla

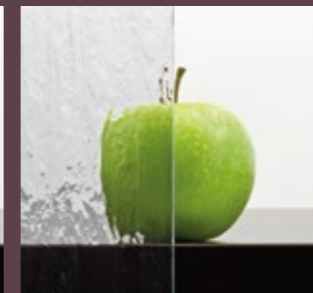

Silvit

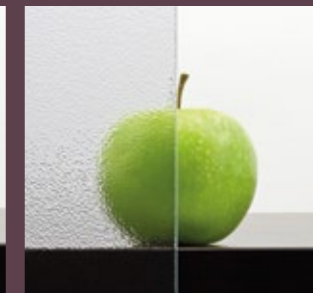

Ornament 504

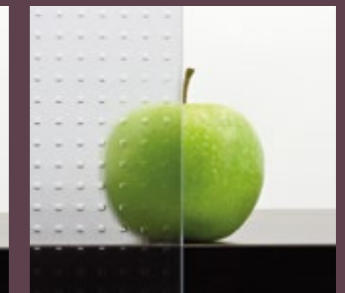

Mastercarre



Masterligne

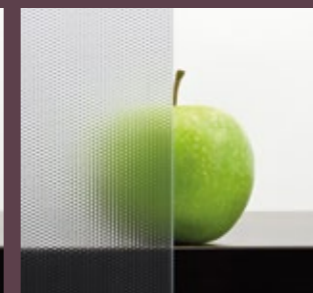

Masterpoint

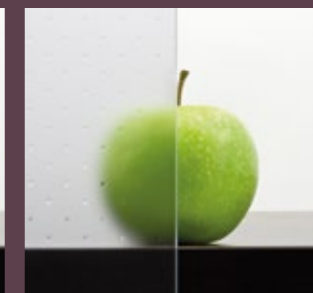

Pave

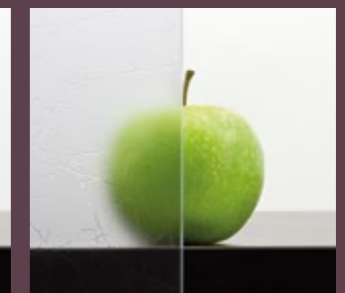

Uadi

Die Alternative

Klarglas und Mattglas (Satinato) gibt es neuerdings auch als Weißglas. Weitere Informationen zu Weißglas finden Sie im Katalog auf Seite 84-85.

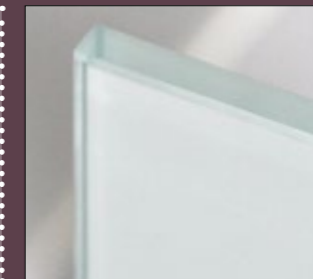

Standardglas



Weißglas

Motivauswahl:



Visio 10 – Motiv 2-seitig



Visio 11 – Motiv 2-seitig



Visio 12 – Motiv 2-seitig



Visio 13 – Motiv 2-seitig



Visio 14 – Motiv 2-seitig

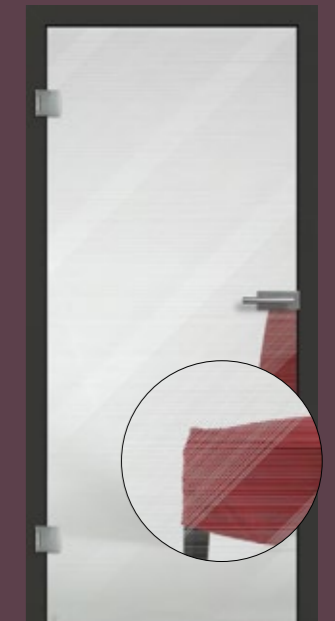

Visio 15 – Motiv 2-seitig



Visio 16 – Motiv 2-seitig



Visio 1 – Motiv 1-seitig



Visio 2 – Motiv 1-seitig

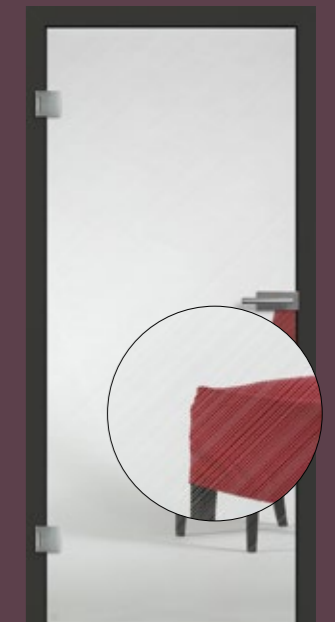

Visio 3 – Motiv 1-seitig

Motive mit feinen Linien geben Glastüren das gewisse Etwas, eben fein und besonders.

Motivauswahl:



Motivauswahl:

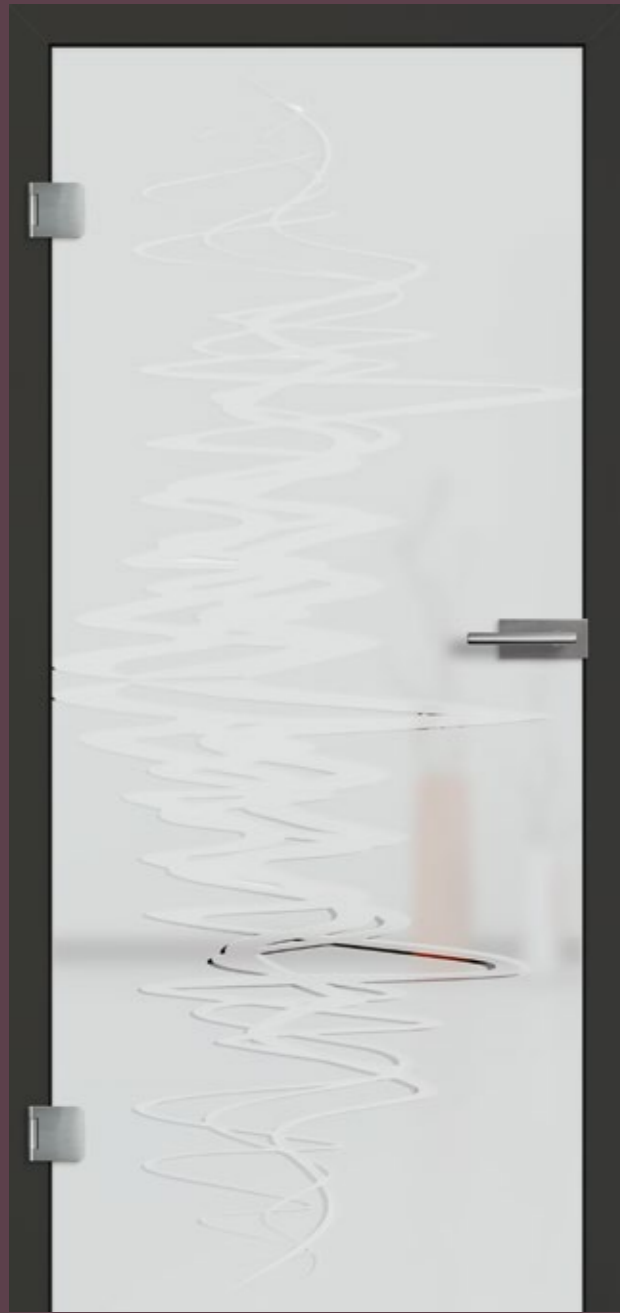

Vista 76



Vista 96

Beidseitig versetzte Motive zaubern ungewöhnliche 3D-Effekte auf jede Glastür.

Motivauswahl:



Vista 70



Vista 71



Vista 72



Vista 73



Vista 74

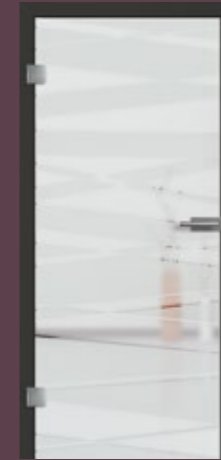

Vista 75



Vista 78



Vista 79



Vista 80



Vista 81

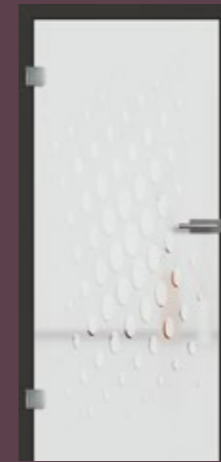

Vista 82



Vista 84



Vista 92

Motivauswahl:

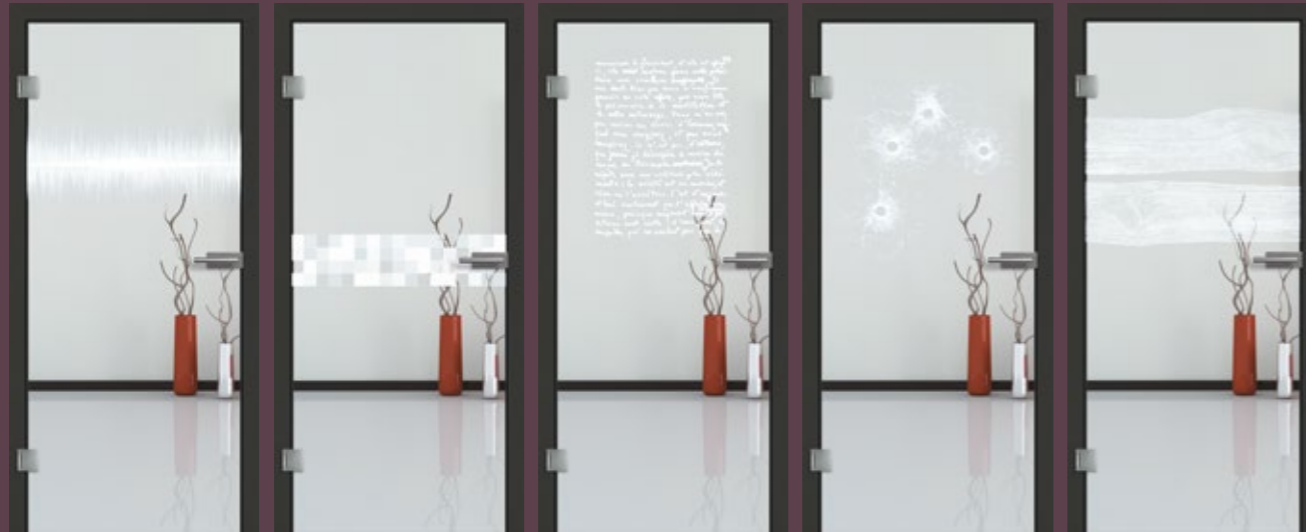

Pikto 1

Pikto 2

Pikto 3

Pikto 4

Pikto 5



Pikto 11

Pikto 12

Pikto 13

Pikto 14

Pikto 15



Pikto 6

Pikto 7

Pikto 8

Pikto 9

Pikto 10



Pikto 16

Pikto 17

Pikto 18

Pikto 19

Pikto 20

Lasermotive Pikto können nicht nur auf Klarglas umgesetzt werden, sondern auf Wunsch auch auf dem Mattglas Satinato.

Motivauswahl:



Life 10

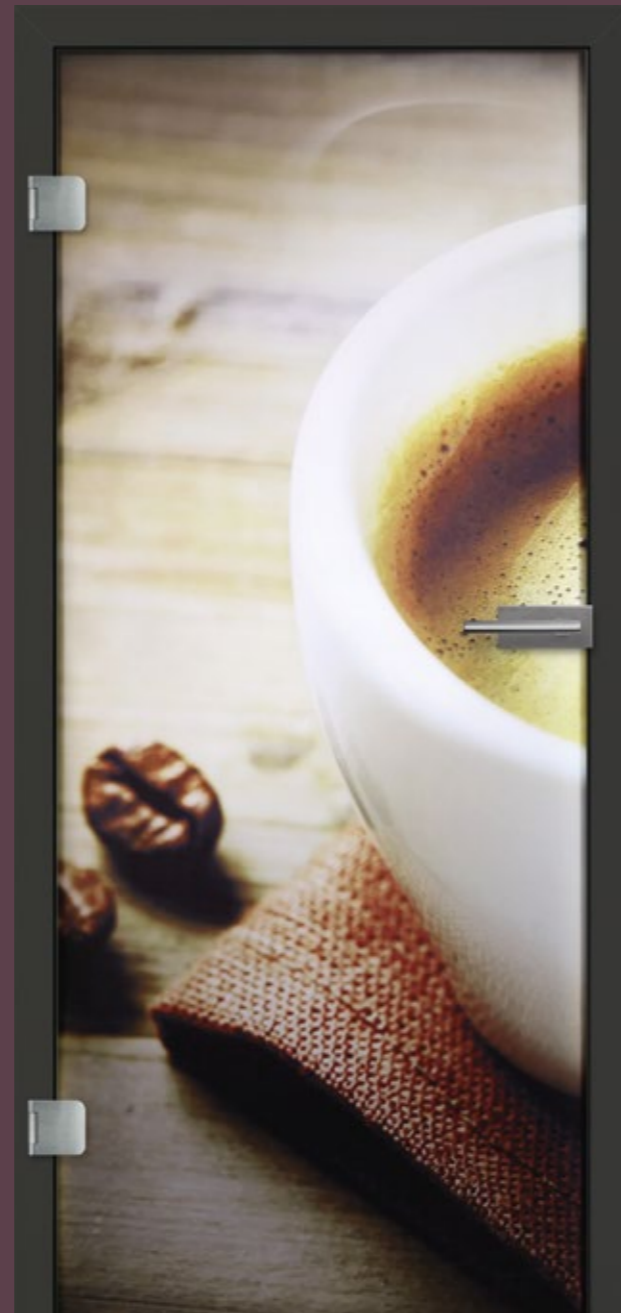

Life 11

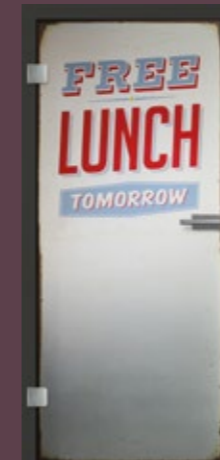

Life 1



Life 2



Life 3



Life 4

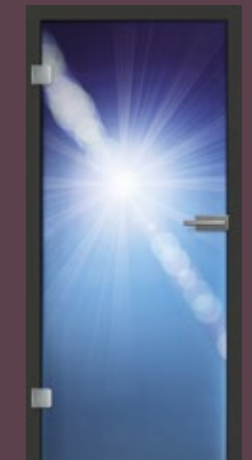

Life 5



Life 6



Life 7

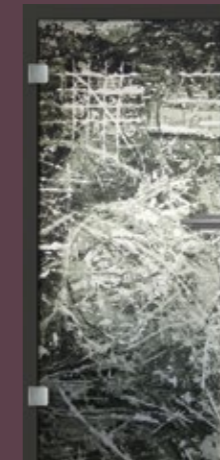

Life 8



Life 9

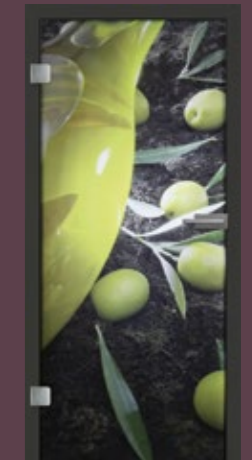

Life 12



Life 13



Life 14



Life 15

Blickdichte Printmotive stehen für Individualität und Moderne. Die Motivseite ist glänzend, die Rückseite matt.

Standardglas:

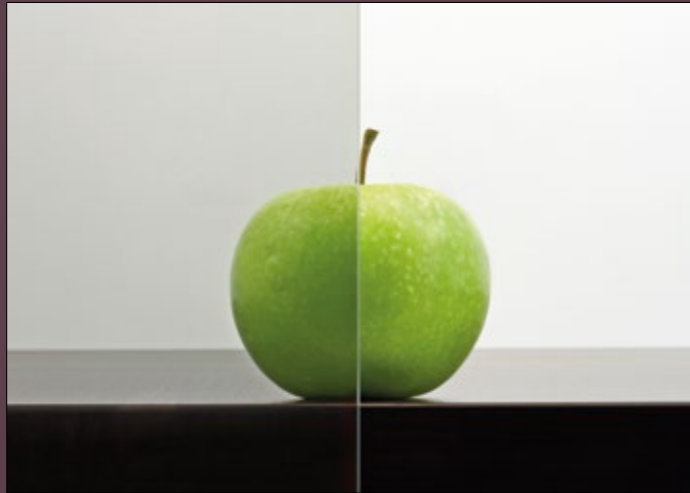

Standardglas ist die Basis aller türVerglasungen, holzGlastüren und glasTüren. Im Innen- und Außenbereich wird dieses Glas standardmäßig bei allen Türen, Fenstern usw. verwendet. Das Standardglas besteht aus wiederverwertem Glas und enthält kaum sichtbare, geringe Farbanteile.

Einsatzbereiche:

- türVerglasungen
- holzGlastüren
- glasTüren

Verfügbar für:

- alle Klar-, Matt-, Farb- und Strukturgläser
- alle Finelinemotive Visio
- alle Sandstrahlmotive Sand
- alle 3D-Motive Vista
- alle Lasermotive Pikto
- alle Printmotive Life

Weißglas:



Weißglas ist die Optimierung vom Standardglas und kann für die Glassorten Klarglas und Mattglas (Satinato), sowie bei verschiedenen Motivgläsern eingesetzt werden. Dem Glas wird im Fertigungsprozess wesentlich mehr Eisenoxid entzogen, woraus eine hohe Brillanz und Farbneutralität entsteht.

Einsatzbereiche:

- türVerglasungen
- holzGlastüren
- glasTüren

Verfügbar für:

- Klarglas Float klar
- Mattglas Satinato
- alle Finelinemotive Visio
- alle Sandstrahlmotive Sand
- alle 3D-Motive Vista
- alle Lasermotive Pikto
- alle Printmotive Life

Schlosskästen & passende Bänder:

Eckige Optik:



Modern



Pure

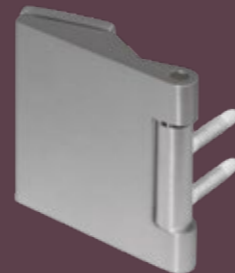

modernBand 3-teilig

Runde Optik:



Classic



Design



classicBand 3-teilig

Beliebig kombinierbar!

Alle Schlosskästen auf dieser Seite sind mit dem beliebten Türgriff Baltrum abgebildet, sie sind aber je nach Oberflächen-Ausführung mit allen Edelstahl-, Variocolor- und Glanzchrom-Türgriffen kombinierbar. Die gesamte Übersicht aller Türgriffe finden Sie ab Seite 106 hier im Katalog.

Schloss-Varianten:



mit Buntbart-Schloss (BB)



mit Profilzylinder-Schloss (PZ)



mit WC-Riegel

Alle Schlosskästen der -Kollektion sind in den Varianten unverschließbar oder mit den Schlössern Buntbart, Profilzylinder oder WC erhältlich.

Oberflächen-Varianten:



Chrom glänzend

In Chrom glänzend verfügbar:

- Schlosskasten Classic
- classicBand
- modernBand



Alu silberfarbig

In Alu silberfarbig verfügbar:

- Schlosskasten Classic
- Schlosskasten Modern
- Schlosskasten Design
- Schlosskasten FunktionClassic
- classicBand
- modernBand



FunktionModern



FunktionClassic

Schlosskästen Funktion werden bei hoher Beanspruchung von Glastüren empfohlen. Material und Mechanik sind speziell für die häufige Nutzung ausgelegt und eignen sich zum Beispiel für Büroräume.



türVerglasungen & holzglasTüren

türVerglasungen Klar-,
Matt-, Farb-, Strukturgläser.....90
Die beliebten Klassiker für alle Lichtausschnitte

türVerglasungen Motivgläser.....92
Motiv-Gläser für Lichtausschnitte

holzGlastüren.....94
Glas zwischen zwei Stollen

Beispiele:



Verglasung Mattglas Satinato



Verglasung Strukturglas Altdeutsch K

Gläser:

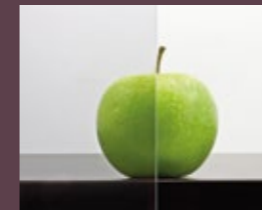

Float klar

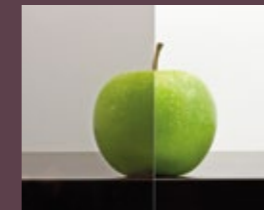

Parsol bronze

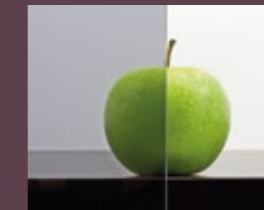

Parsol grau

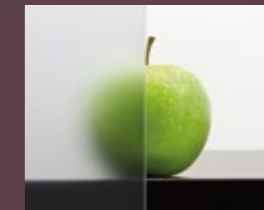

Satinato

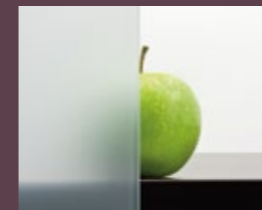

Mattfolie hell

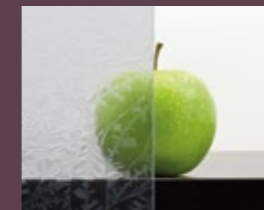

Eisblume

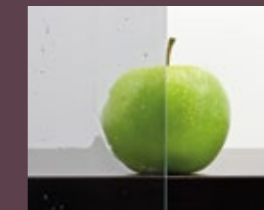

Altdeutsch K



Altdeutsch K bronze

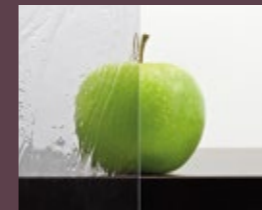

Barock



Chinchilla

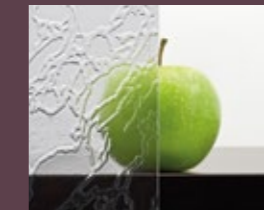

Delta



Gothic



Silvit



Silvit bronze

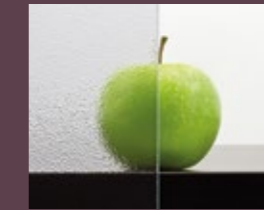

Ornament 504



Ornament 528

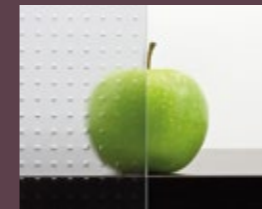

Mastercarre



Masterligne



Masterpoint



Pave

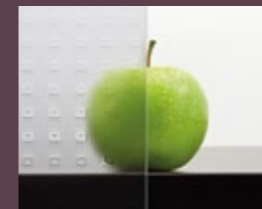

Royal King

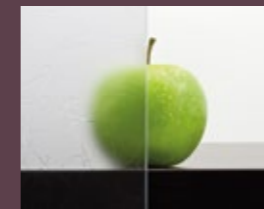

Uadi

Alle Klar-, Matt-, Farb- und Strukturgläser können für jede Lichtausschnitt-Variante aus unserem Türensortiment ausgewählt werden.

Zum Beispiel:

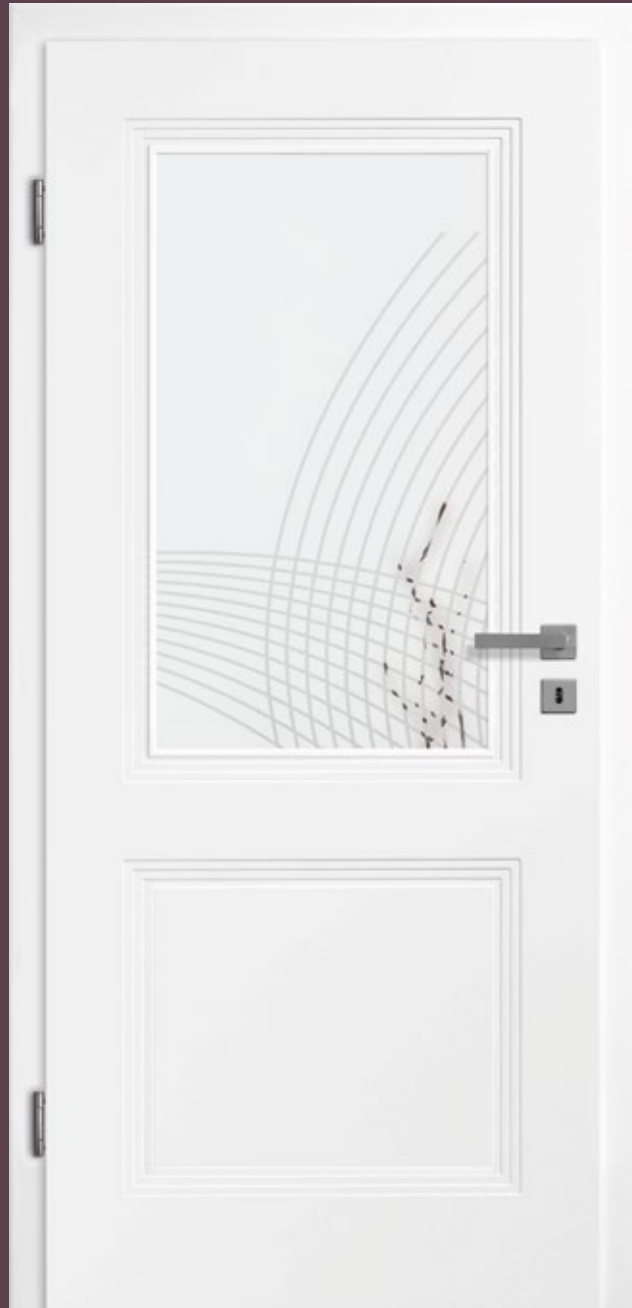

füllungsprofilTür Kopa 2G LA, Weißlack 1.0 mit Sandstrahlmotiv Sand 204



glatteTür CPL fineline Nero mit Lichtausschnitt LA DIN und Finelinemotiv Visio 11

Verglasungen mit Motivgläsern:

LA DIN, LA 001 und 1G LA:



Finelinemotive Visio, zum Beispiel Visio 12
Alle Motive ab Seite 74!

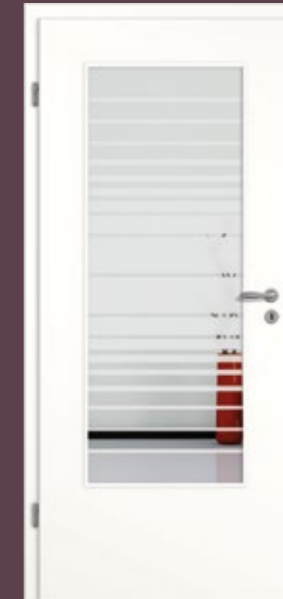

Sandstrahlmotive Sand, zum Beispiel Sand 17
Alle Motive ab Seite 76!



3D-Motive Vista, zum Beispiel Vista 76
Alle Motive ab Seite 78!



Lasermotive Pikto, zum Beispiel Pikto 4
Alle Motive ab Seite 80!

Spezielle Lichtausschnitte:

LA 002, 2G LA, 4G LA:



Finelinemotive, z.B. Visio 13



Sandstrahlmotive, z.B. Sand 205



Sandstrahlmotive, z.B. Sand 302



Sandstrahlmotive, z.B. Sand 305



Sandstrahlmotive, z.B. Sand 101



Sandstrahlmotive, z.B. Sand 106

Für den individuellen Geschmack!

Ausgesuchte Gläser und Glasmotive stehen für die Kombination mit vielen Tür-Lichtausschnittvarianten zur Auswahl. Ob schlichtes Glas, Glas mit Linien- oder Quadratmotiven – für kleine oder große, für schmale oder breite Lichtausschnitte, vieles ist möglich.

Zum Beispiel:



holzGlastür Weißlack 1.0 mit Finelinemotiv Visio 14

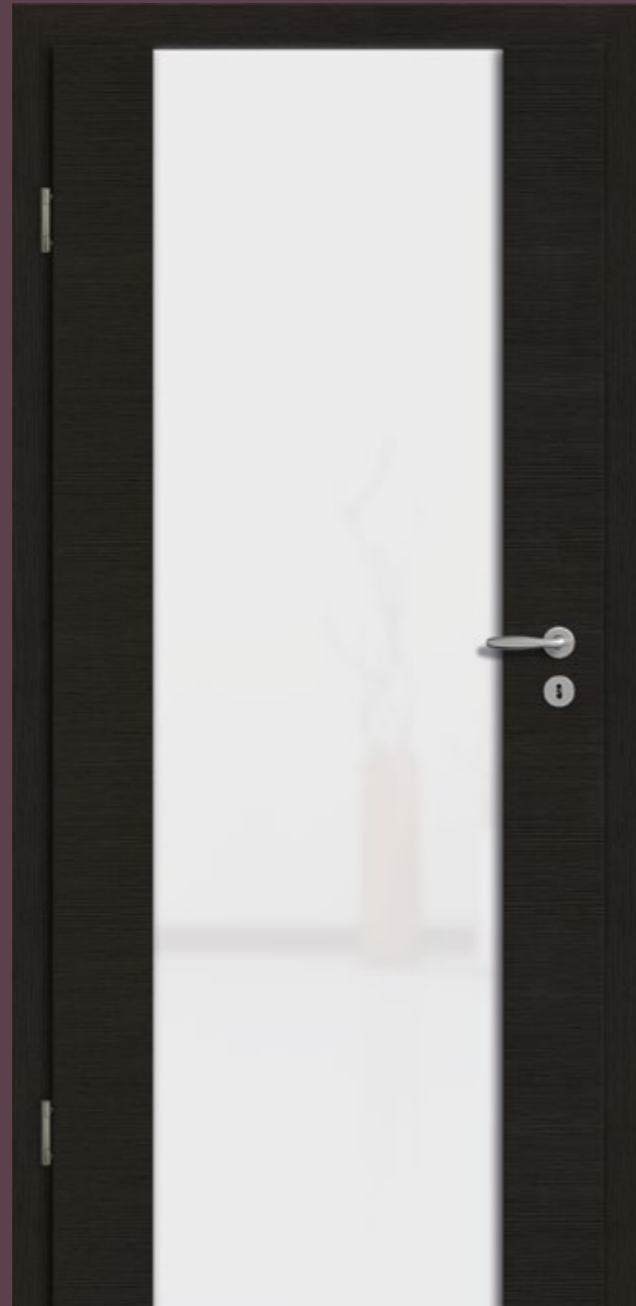

holzGlastür CPL gebürstet Eiche Graphit mit Mattglas Satinato

Kombinationsbeispiele Holzglastüren:



Weißlack 3.0 mit 3D-Motiv Vista 96



CPL Akazie mit Klarglas



CPL gebürstet Akazie Steingrau mit Sandstrahlmotiv Sand 50



CPL Ahorn mit 3D-Motiv Vista 76



Weißlack 1.0 mit Lasermotiv Pikto 18

Holzglastüren gibt es in diesen Oberflächen:

Weißlack

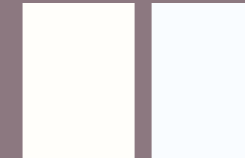

Weißlack 1.0

Weißlack 3.0 Extraweiß

CPL Holzdesign



Esche weiß deckend

Ahorn

Buche

Akazie

CPL gebürstet



Eiche Polarweiß

Eiche Platinweiß

Eiche Sahara

Akazie Terra

Akazie Steingrau

Eiche Graphit

CPL fineline



Livido

Nero

Harmonie zwischen Holz und Glas!

Ganz beliebig können sämtliche Glasvarianten mit modernen CPL-Oberflächen kombiniert werden. Jede Tür wird zu einem Unikat und wahren Hingucker.

Türsysteme

Türsysteme der Fenster & Türen Welt lassen Wünsche wahr werden. Mit unseren schiebetürsystemen können Räume in Windeseile voneinander getrennt oder wieder vereint werden. Dabei sind sie dank der kugelgelagerten Laufrollen und der optionalen Einzugsdämpfung nahezu lautlos. Ob lichtdurchflutet mit Ganzglasschiebetüren oder undurchsichtig und privat mit Holzschiebetüren – den Möglichkeiten sind keine Grenzen gesetzt.

Die neuen easyGo-Systeme umfassen neben dem nachrüstbaren pushClose-System für sanftes Schließen von Glastüren auch die Pendeltürsysteme PT60 und PT65. Vor allem in der Gastronomie beliebt, finden die Schwingtüren auch zunehmend im privaten Bereich Verwendung. Sie können in beide Durchgangsrichtungen beliebig geöffnet werden und schwingen dann von allein in ihre Ausgangsposition zurück.





schiebetürSysteme

schiebetürSystem Classic 50/120...100
Die elegante Lösung für Holz- oder Glasschiebetüren

schiebetürSystem Style 100.....102
Ungewöhnliches Design für Glasschiebetüren

Verfügbar für Holz- und Glasschiebetüren:



Beschlagsystem Classic 50/120 mit Holzschiebetür

Zum Beispiel:

Holzschiebetür Genua GA5 Weißlack3.0 Extraweiß
Schiebetürsystem Classic 50, 1-flügelig
Griffmuschel excent, Edelstahl

Beschlagsystem Classic 50/120 mit Glasschiebetür

Zum Beispiel:

Ganzglasschiebetür 3D-Motiv Vista 75
Schiebetürsystem Classic 50, 1-flügelig, Edelstahl
Anschlagkasten Classic, Edelstahl (optisch)
Griffmuschel geschlossen rund, 65 mm Edelstahl



Wir empfehlen: Softclose für extraweichen Tür-Einzug

Der Selbsteinzug „Softclose“ sorgt durch seinen gedämpften Endanschlag für Schutz und Komfort. Wie von selbst gleitet jede Tür in Position und wird weich gestoppt.



Systeme Classic 50/120 mit seitlichem Festelement – Raumtrennung aus einem Guss!

Glasschiebetüren in Kombination mit festen Glaselementen verbinden und trennen Räume auf eine ganz besondere Art und Weise.

Beschlagsysteme Classic 50 oder 120 mit Aufnahme für Glastür und Festelement sind wahre Platzsparer und gleichzeitig optische Highlights.

Merkmale und Eigenschaften:

Trotz seiner geringen Abmessungen ist bei diesem Beschlag die komplette Technik in der Laufschiene integriert. Dieses System kann sowohl für die Wand- als auch für die Deckenmontage eingesetzt werden.

Höchste Laufruhe und einen sauberen und leichten Lauf garantiert der Laufwagen mit kugelgelagerten Laufrollen. Eine massive Bodenführung hält die Tür sicher in ihrer Spur.

Alle Systeme gibt es in ein- oder zweiflügeliger Ausführung. Der optionale Softclose sorgt für das weiche und nahezu geräuschlose Schließen der Türen.

Technische Information:

- für Decken- und Wandmontage
- für 8-10 mm Glasstärke
- Classic 50: Tragkraft bis max. 50 kg
- Classic 120: Tragkraft bis max. 120 kg

Oberflächen:

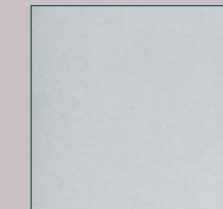

Aluminium EV1



Edelstahloptik

Style 100:

**Wohnen mit Stil!**

Stilvoll und modern ist das schiebetürenSystem Style 100 für Glastüren. Es eröffnet eine neue Sichtweise – und zieht mit seinem extravaganten Design alle Blicke auf sich. Schiebetüren unterteilen Räume harmonisch und sorgen für größeren Wohnkomfort, besonders empfehlenswert bei einem eher kleinen Platzangebot.

Beschlagsystem Style 100 mit Glasschiebtüren**Zum Beispiel:**

Glasschiebetür Mattglas Satinato
 Schiebetürsystem Style 100, 2-flügelig
 Stangengriff Edelstahl, 400 mm rund



easyGo-Systeme

Pendeltürsystem PT60 + PT65.....106
Freier Durchgang in alle Richtungen

pushClose PCT40.....108
Einzugsdämpfer für Ganzglastüren



Ganzglastür Sandstrahlmotiv Sand 33



Pendeltürband PT60:
Für Glastüren bis 60 kg
und max. 915 mm Breite.



Pendeltürband PT65:
Für Glastüren bis 65 kg
und max. 1000 mm
Breite.

Alle Ganzglastüren sind abgebildet mit einer Zarge Weißlack mit 70 mm Bekleidung, Designkante, dem runden Stoßgriff, 300 mm Länge in Edelstahl und den Pendeltürbändern PT60.

Beispiele:

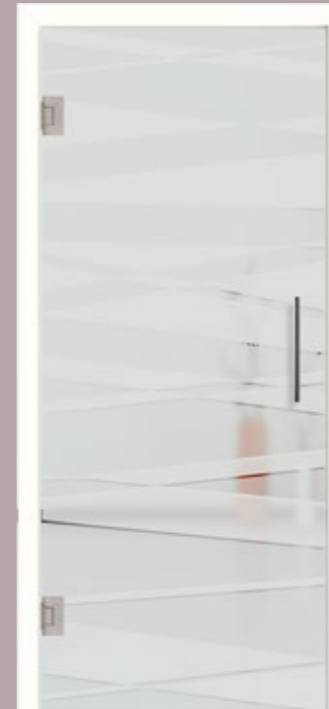

3D-Motiv Vista 75

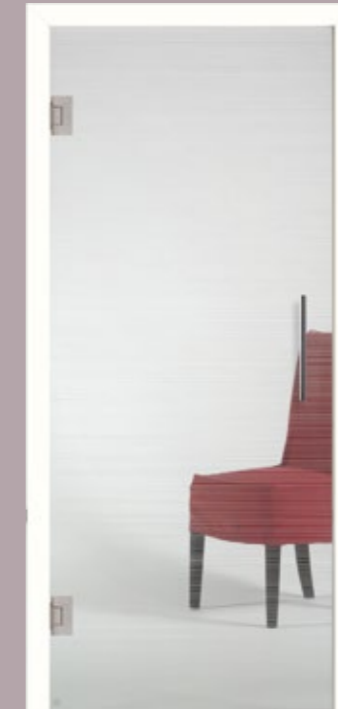

Finelinemotiv Visio 11



Printmotiv Life 10



Lasermotiv Pikto 13

Freier Durchgang in alle Richtungen! Pendeltüren weichen immer aus

Das Ganzglas-Pendeltürsystem. Verbreitet sind diese Opener schon lange für einen schnellen Durchgang und leichtes Arbeiten in der Gastronomie. Auch im Wohnraum halten diese Türsysteme aufgrund ihrer besonderen Funktion mehr und mehr Einzug. Die modernen Pendeltürsysteme werden immer mehr zur Abtrennung von Wohnräumen eingesetzt.

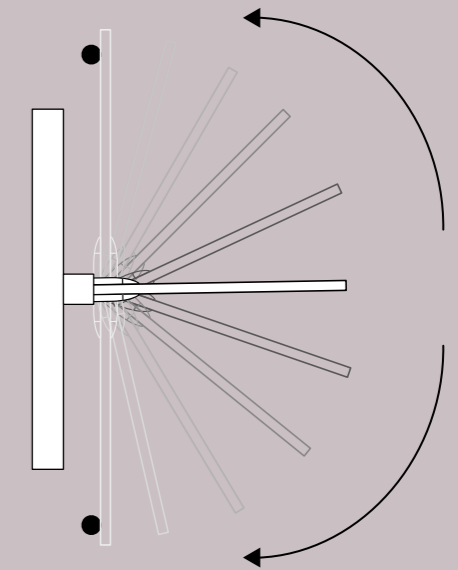

Unsere speziellen Pendeltürbänder PT60 oder PT65 sind optional für eine Montage direkt in der Leibung oder an einer Durchgangszarge geeignet. Türen lassen sich durch diese Bandsysteme in beide Durchgangsrichtungen öffnen und schwingen von selbst in ihre Ausgangsposition zurück.

pushClose PCT40

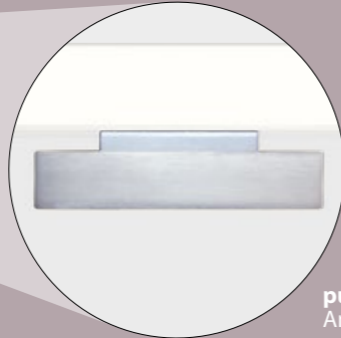

pushClose:
Ansicht Aufschlagseite



pushClose:
Ansicht Falzseite

easyGo Türsysteme – die neue Generation für ein einfaches Öffnen und Schließen von Glastüren

Das neue Türsystem ist die Kombination von Glastür mit Beschlag PCT40, Zarge ohne Schließvorrichtung, Ganzglastür-Bändern und Stangen-griff. Öffnen der Tür durch Anstoßen am Stangen-griff, Schließen erfolgt automatisch durch den Beschlag PCT40 – einfacher geht es nicht. Bei Wohnraamtüren, in denen das Abschließen per Schlüssel eher stört, sind easyGo Türsysteme die perfekte Alternative.

Zum Beispiel:

Ganzglastür 3D-Motiv Vista 96
Einzugsdämpfer pushClose, Edelstahl-Optik
Zarge Weißlack 1.0, 70 mm Designkante
Stangen-griff Edelstahl, 300 mm rund



pushClose
montiert

pushClose PCT40 bei allen Glastüren möglich!

Der Beschlag PCT40 kann ebenfalls bei allen Glastüren mit Schlosskästen eingesetzt werden, auch nachträglich. Diese kleine Apparatur dämpft zufallende Glastüren kurz vor der Endlage und zieht sie anschließend sanft ins Schloss.

Durch die elegante Edelstahl-Optik passt es perfekt zu unseren Schlosskästen, Türgriffen und Ganzglastür-Bändern in Edelstahl.

Informationen zu pushClose PCT40

Einsatz:

- geeignet für Türen mit einem Maximalgewicht von 40 kg
- einsetzbar für 1-flügelige Ganzglastüren mit 8 mm Glasstärke
- geeignet für maximale Türblattbreite 959 mm

Montage:

Innerhalb von Minuten ist der Selbsteinzug einfach montiert. Er wird oben auf die Glastür aufgesetzt, danach der Auffangzapfen in die Zarge eingeschraubt. Die Dämpf- und Schließkraft wird individuell am PCT 40 eingestellt.

Ein Montagevideo für alle Interessierten gibt es online:



Griffstangen Edelstahl für Holz- und Glastüren:

rund – Ø 25 mm

eckig – 25 x 25 mm



Kombination Griffstange / Griffleiste Edelstahl für Glastüren:

rund – Ø 25 mm

eckig – 25 x 25 mm

rund – Ø 25 mm



Griffstange / Griffmuschel Edelstahl für Glastüren

Griffmuschel geschlossen
rund - Ø 65 mm

Griffmuscheln für Glastüren:

Edelstahl



Alu silberfarbig

Edelstahl poliert



Griffmuscheln für Holztüren:

Edelstahl

Alu silberfarbig

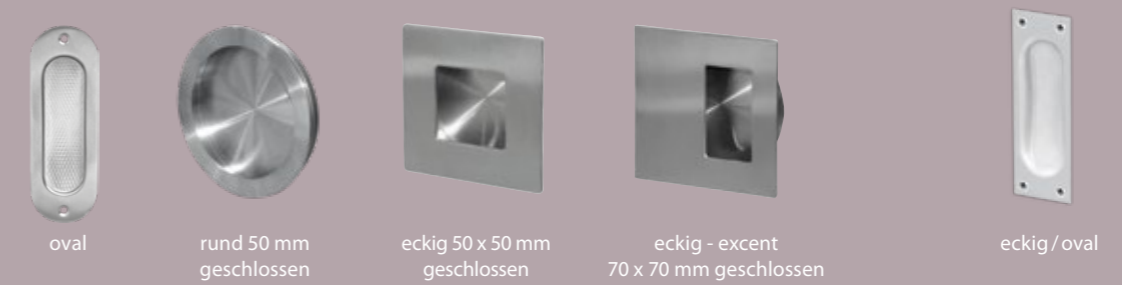

Stopper Edelstahl für 2-flügelige Glassysteme

rund – Ø 25 mm

Paar für 2 Glastüren



Türgriffe

Besondere Türen brauchen eine besondere Ausstattung: Viele verschiedene Modellvarianten unserer türGriffe bieten für jeden Geschmack die optimale Ergänzung zur neuen Tür. Bodenständig in Edelstahl, ganz modern in Variocolor oder hochglänzend verchromt – es ist für jeden Geschmack etwas dabei. Die ausgefeilte, langlebige Technik rundet die Sache ab.



Rosetten rund:

Edelstahl

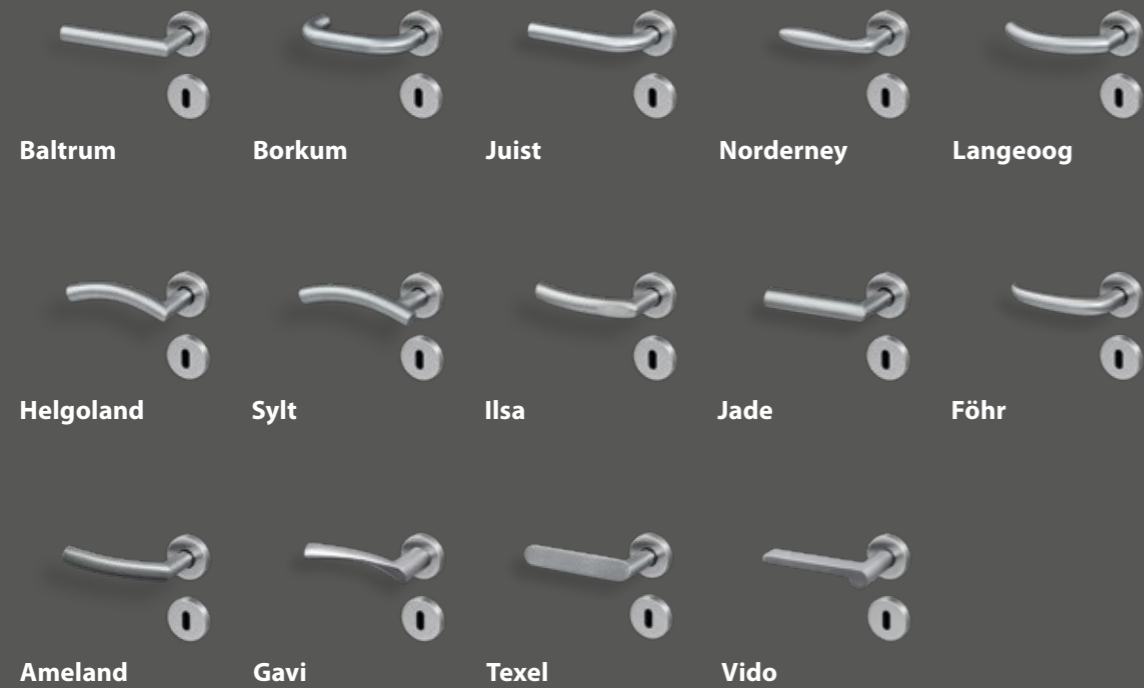

Alu silberfarbig



Edelstahl Premium

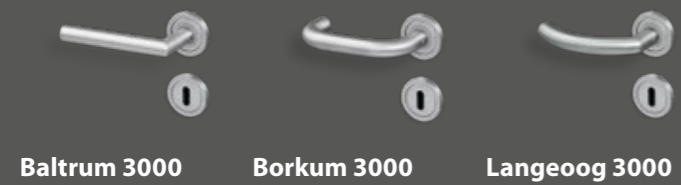

Absolut solide

Die Türgriffe der Serie Edelstahl Premium für den gehobenen Wohnungs- und Objektbau überzeugen vor allem durch ihre Langlebigkeit – bedingt durch ihre spezielle Metall-Unterkonstruktion und die Überschraubrosetten.

Mattnickel



Glanzchrom

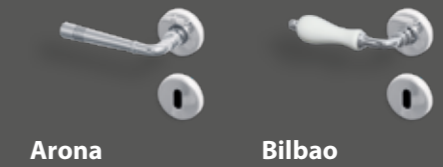

Variocolor



Rosetten eckig:

Edelstahl



Variocolor

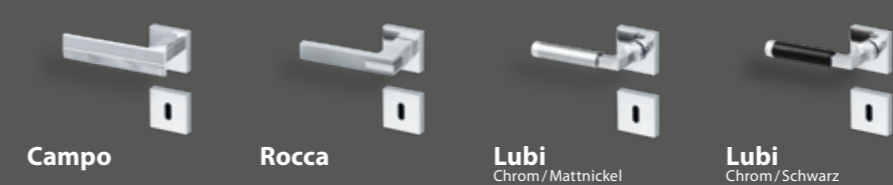

Flachrosetten rund:

Edelstahl

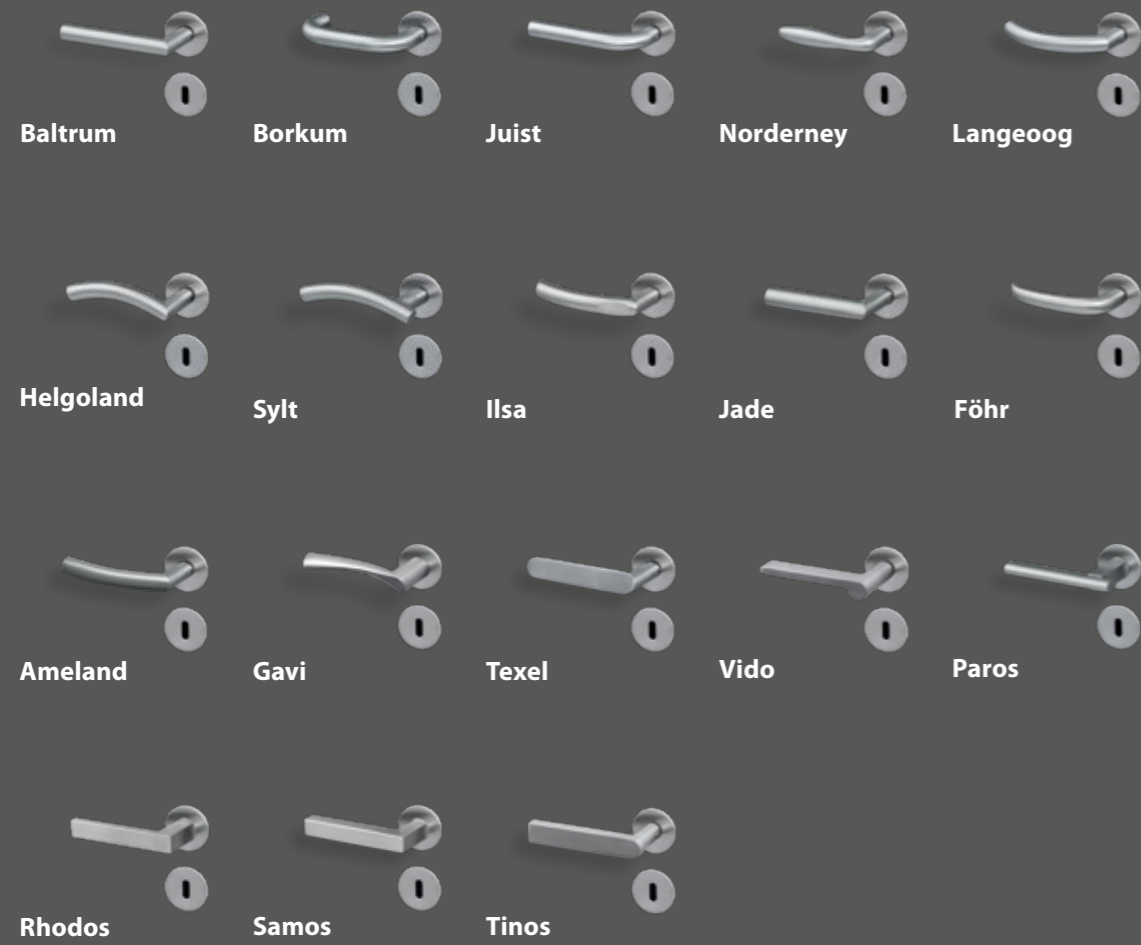

Variocolor



Flachrosetten pure:

Edelstahl

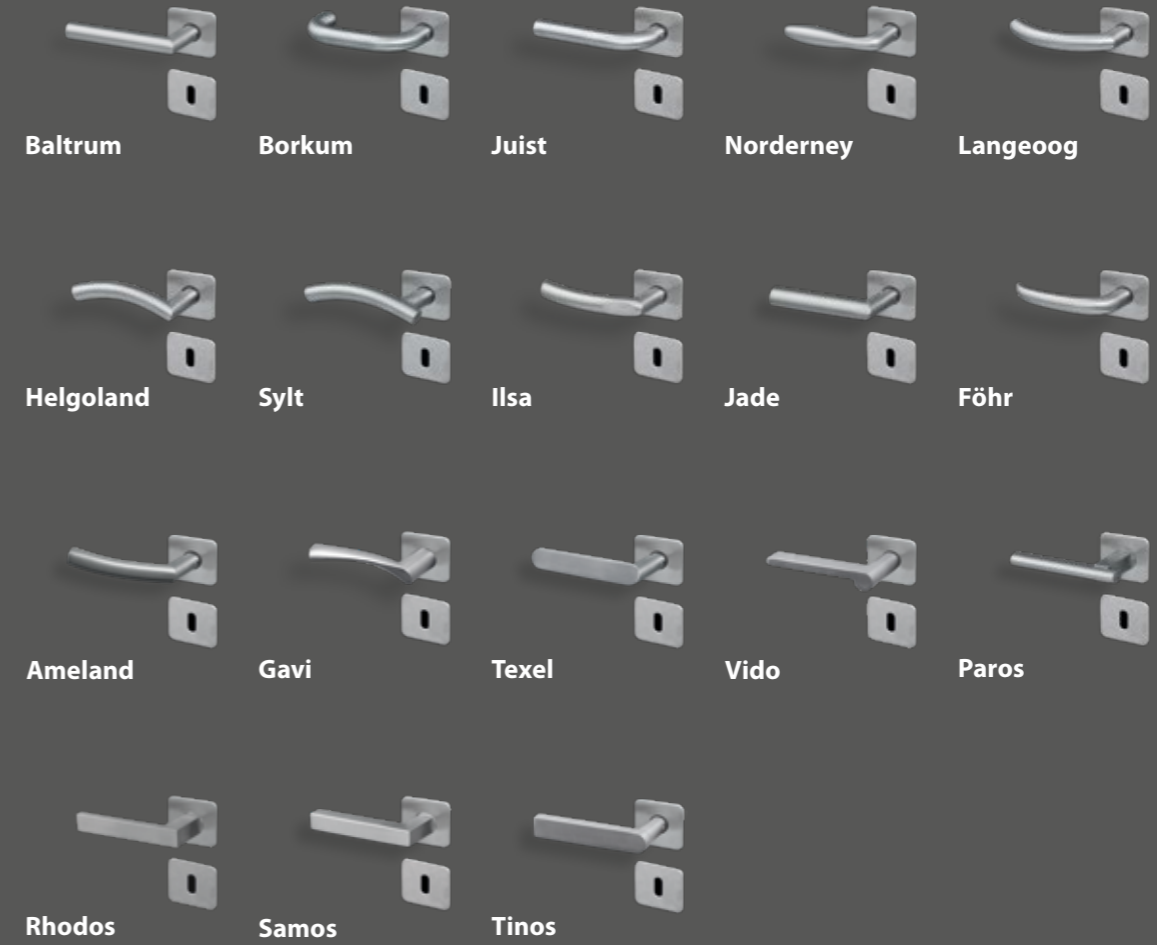

Variocolor



Langschilder eckig:

Edelstahl

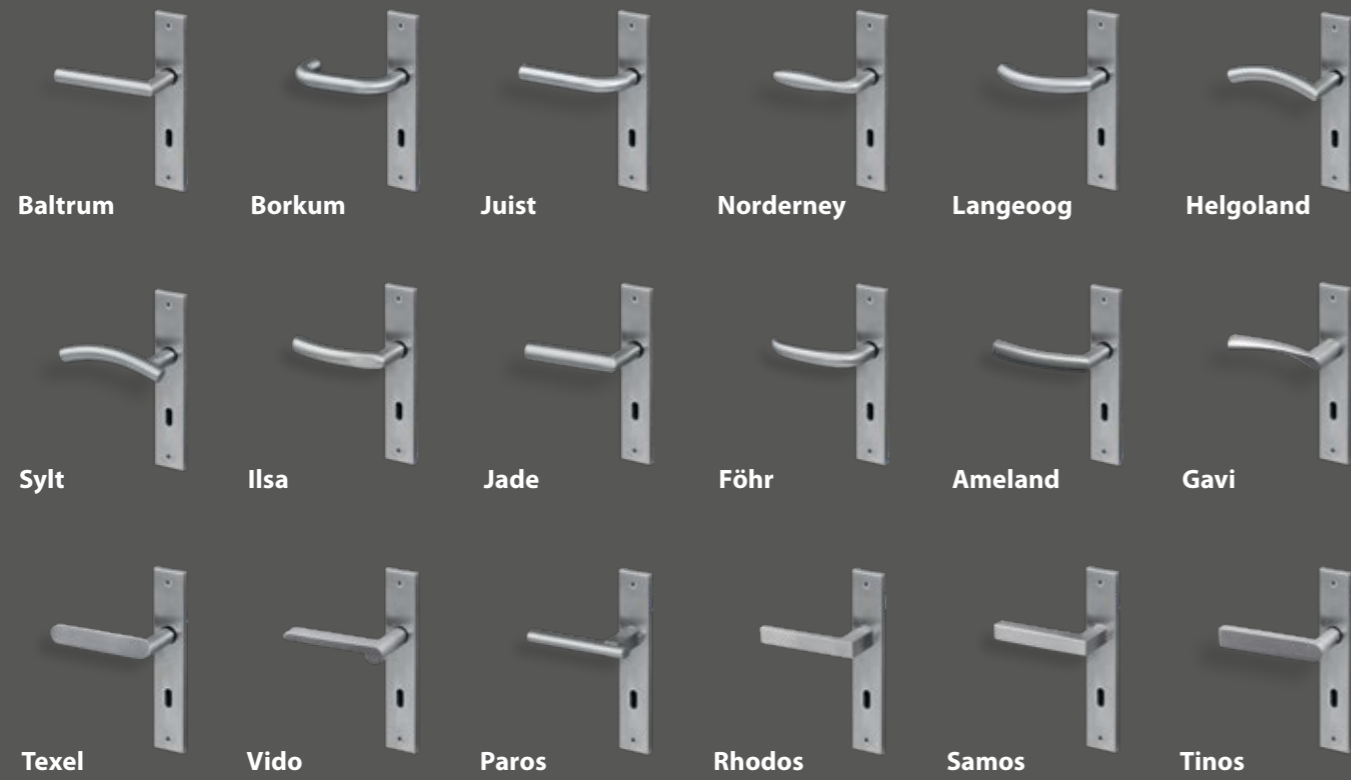

Mattnickel



Glanzchrom



Variocolor



Langschilder rund:

Edelstahl



Variocolor



Poseidon - Keramik weiß

Edelstahlfarbig satiniert

Chrom poliert

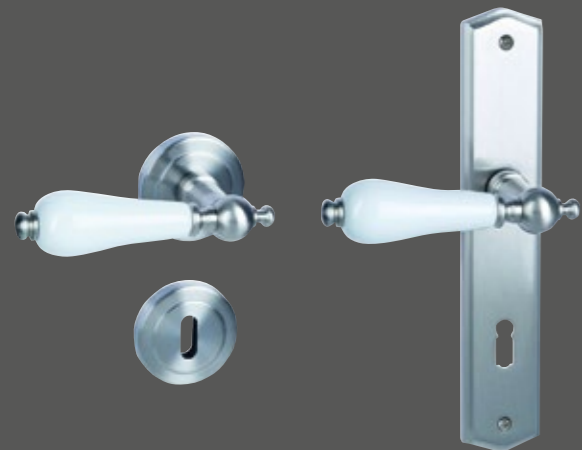

Rosetten rund



Langschild



Rosetten rund



Langschild

Scarlet

Edelstahlfarbig satiniert

Chrom poliert

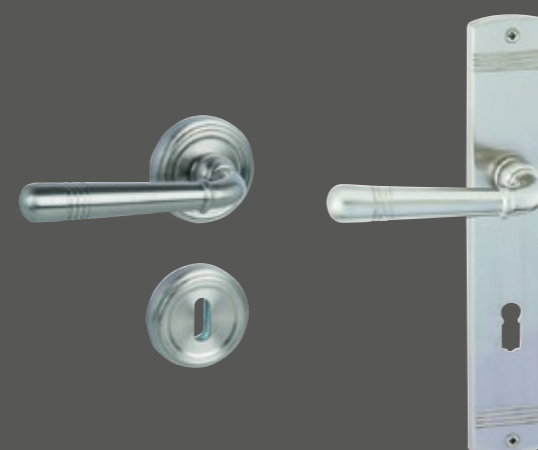

Rosetten rund

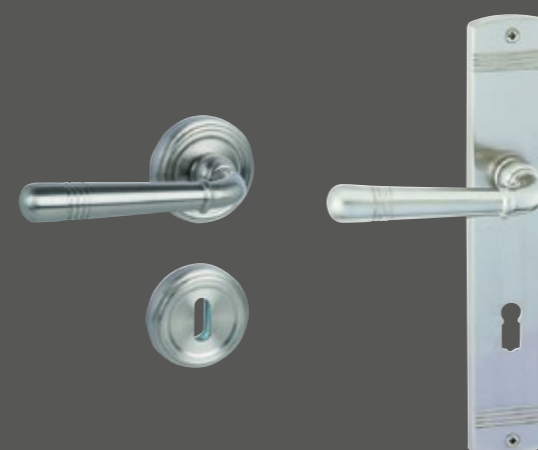

Langschild



Rosetten rund



Langschild

Poseidon - Keramik schwarz

Edelstahlfarbig satiniert

Chrom poliert



Rosetten rund



Langschild



Rosetten rund



Langschild

Mount Everest

Edelstahlfarbig satiniert

Chrom poliert



Rosetten rund

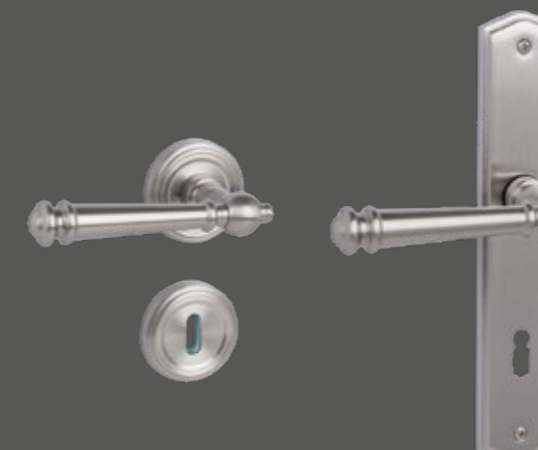

Langschild



Rosetten rund



Langschild

Alessandria

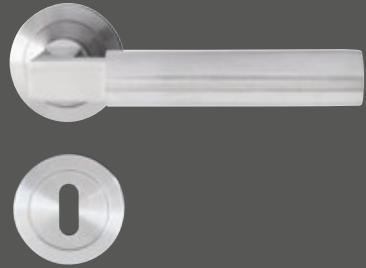

Edelstahl matt
Rosetten rund

Alessandria Square

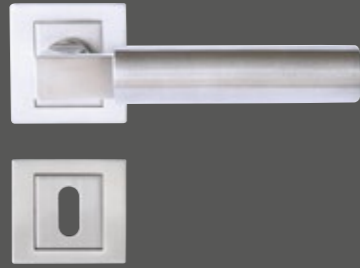

Edelstahl matt
Rosetten eckig

Alessandria Square



Chrom poliert
Rosetten eckig

Genua

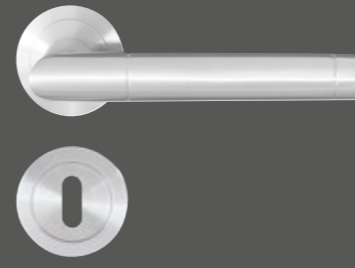

Edelstahl matt
Rosetten rund

Genua

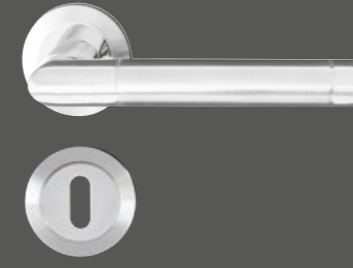

Edelstahl matt/poliert
Rosetten rund

Cremona Square

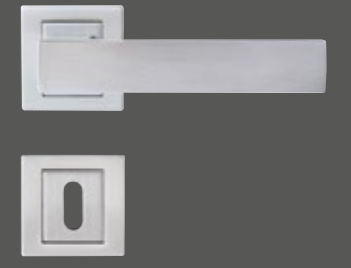

Nickel matt
Rosetten eckig

Ancona

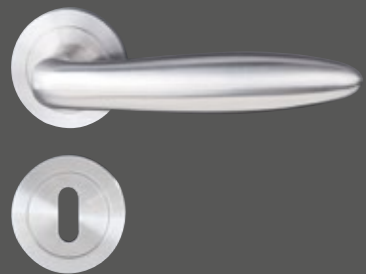

Edelstahl matt
Rosetten rund

Bozen



Edelstahl matt/poliert
Rosetten rund

Bozen Square



Edelstahl matt/poliert
Rosetten eckig

Siena



Edelstahl matt/poliert
Rosetten rund

Siena Square

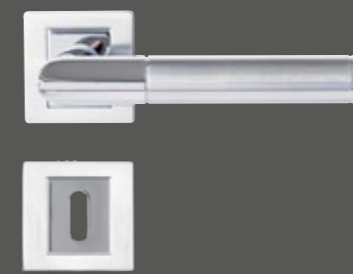

Edelstahl matt/poliert
Rosetten eckig

Salerno

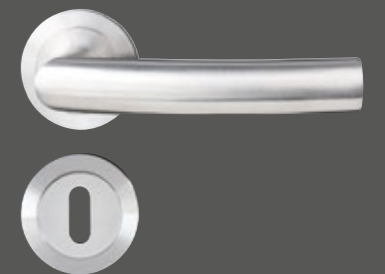

Edelstahl matt
Rosetten rund

Ferrara



Edelstahl matt
Rosetten rund

Ferrara Square

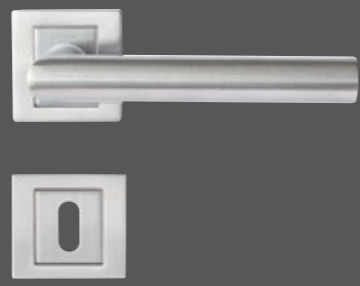

Edelstahl matt
Rosetten eckig

Cecina



Edelstahl matt
Rosetten rund

Torino Square

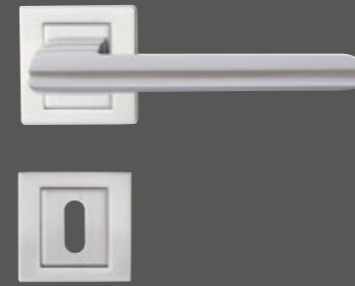

Nickel matt
Rosetten eckig

Torino Square

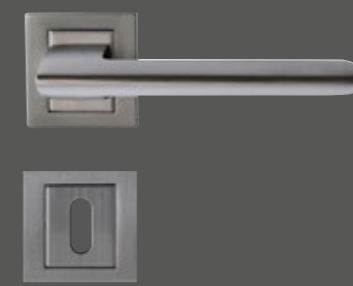

Anthrazit
Rosetten eckig

Undine



Edelstahl matt/poliert
Rosetten rund

Funktionen & Erweiterungen

Türen sind nicht nur schön anzusehen, sondern können noch viel mehr. Mit der richtigen Ausstattung halten sie Einbrecher draußen, dämmen Lärm, können die Kälte des Hausflurs oder Kellers ertragen, halten Rauch und Feuer auf und auch Nässe macht Ihnen nichts aus. Je nach gestellter Aufgabe werden sie mit verschiedenen Verstärkungen ausgerüstet, wie zum Beispiel mit besonders widerstandsfähigen Mittellagen oder Mehrfachverriegelungen. Und das Beste: Dabei passen sie sich nahtlos in Ihren Wohnraum ein. Nahezu jede Tür der unserer Kollektion ist auch als Funktionstür erhältlich.

Auch ohne Spezialaufgabe sind Wohnraumtüren außerordentlich vielfältig. Mit Lichtschnitt erhellen sie nicht nur Ihren Wohnraum, sondern werden mit dem von Ihnen gewählten Glas zu individuellen Highlights. Kombiniert mit Windfangelementen lassen sich Türen auch in breite Durchgänge einsetzen, ob mit einem oder zwei Seitenteilen oder einem Oberlicht.

Alle wichtigen Informationen zu Ausstattungsmöglichkeiten, Oberflächen, Kanten, Türen- und Zargenkombinationen sind ab Seite 140 zu finden.





funktionsTüren

Einbruchschutz.....128
Einbruchhemmende Sicherheitselemente

Klima- und Schallschutz.....130
Temperaturresistente Schallschutzelemente

Rauch- und Feuerschutz.....132
Lebensrettende Sicherheitselemente

Einbruchschutztüren



Wahre Bodyguards: einbruchhemmende Türen. Diebe müssen draußen bleiben! Sie wurden speziell nach DIN V ENV 1627 auf Widerstandskraft geprüft und auf Zuverlässigkeit getestet, für die Sicherheit und Geborgenheit in den eigenen vier Wänden.

Unsere Empfehlung:

Ein zusätzliches Schutzschild mit der neuesten Sicherheitstechnik an Wohnungs-, Keller- und Garagenzugängen.

Das macht unsere Einbruchschutztüren so besonders:

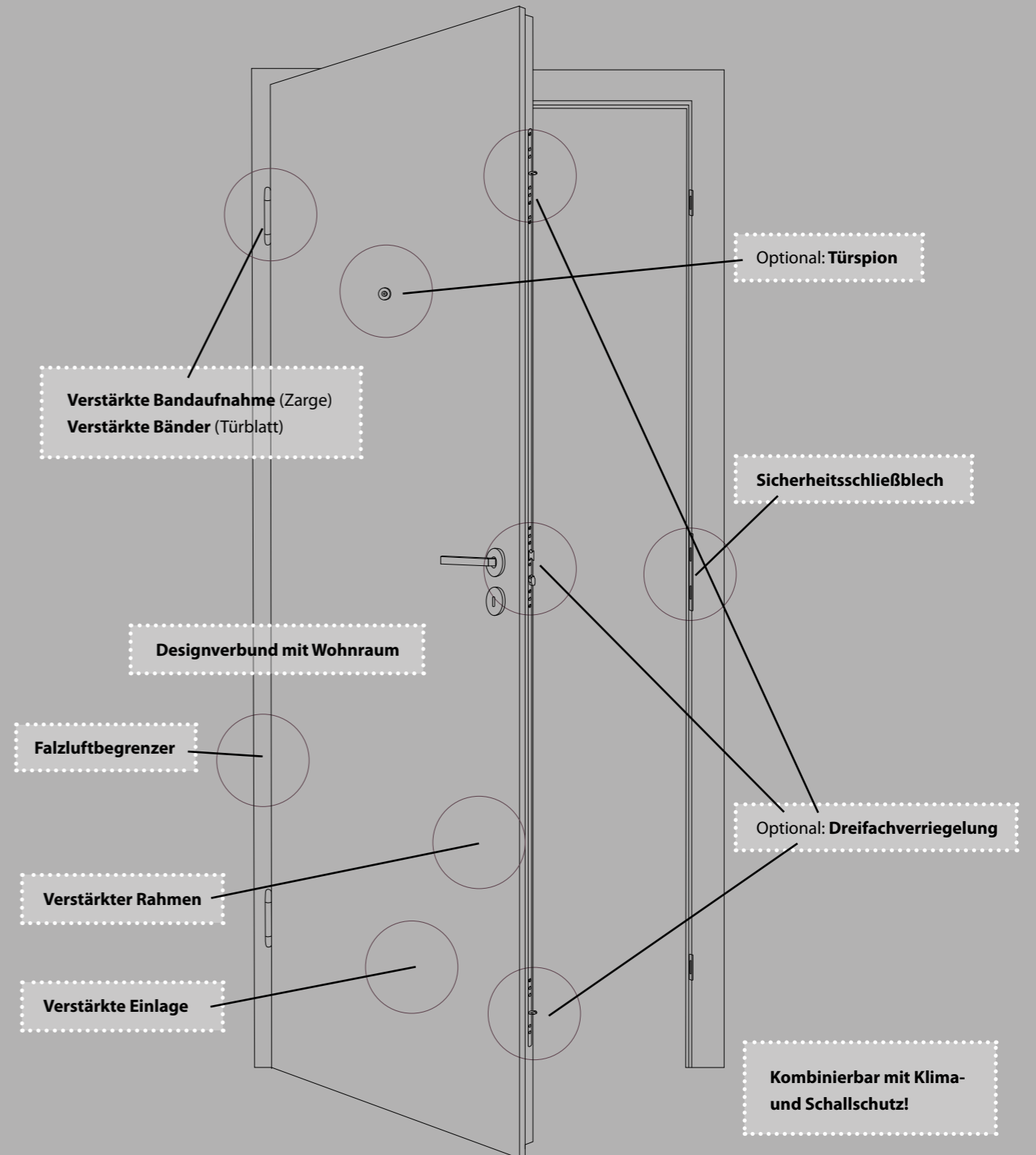

Schallschutztüren



Einsatzempfehlungen – Schallschutz nach DIN 4109 Prüfwerten:

Schallschutzklasse I $R_{w,p} = 32$ dB:

- Mehrstöckige Wohn- und Bürogebäude
- Hausflure, Treppenhäuser, Flure von Wohnungen und Büros

Schallschutzklasse II $R_{w,p} = 37$ dB:

- Mehrstöckige Wohn- und Bürogebäude
- Hausflure, Treppenhäuser, direkter Wohnbereich/Büroraum
- Krankenhäuser und Pflegeheime
- Flure, Treppenhäuser, Untersuchungs- und Sprechzimmer, Krankenzimmer
- Hotels und Pensionen
- Flure, Übernachtungsräume
- Schulen und Unterrichtsbauten

Schallschutzklasse III $R_{w,p} = 42$ dB

- Krankenhäuser und Pflegeheime
- Flure, Treppenhäuser, Untersuchungs- und Sprechzimmer

Prüfklimate gemäß DIN EN 1121

Prüfklimate		Geforderte Klimate			
RAL Klasse	DIN/EN	kalte Seite ❄️		warme Seite 🌡️	
		Lufttemperatur in °C	Rel. Feuchte (U) in %	Lufttemperatur in °C	Rel. Feuchte (U) in %
a/I	a	18°C ± 2°C	50% ± 5%	23°C ± 2°C	30% ± 5%
b/II	b	13°C ± 2°C	65% ± 5%	23°C ± 2°C	30% ± 5%
c/III	c	3°C ± 2°C	85% ± 5%	23°C ± 2°C	30% ± 5%

Das macht unsere Schallschutztüren so besonders:

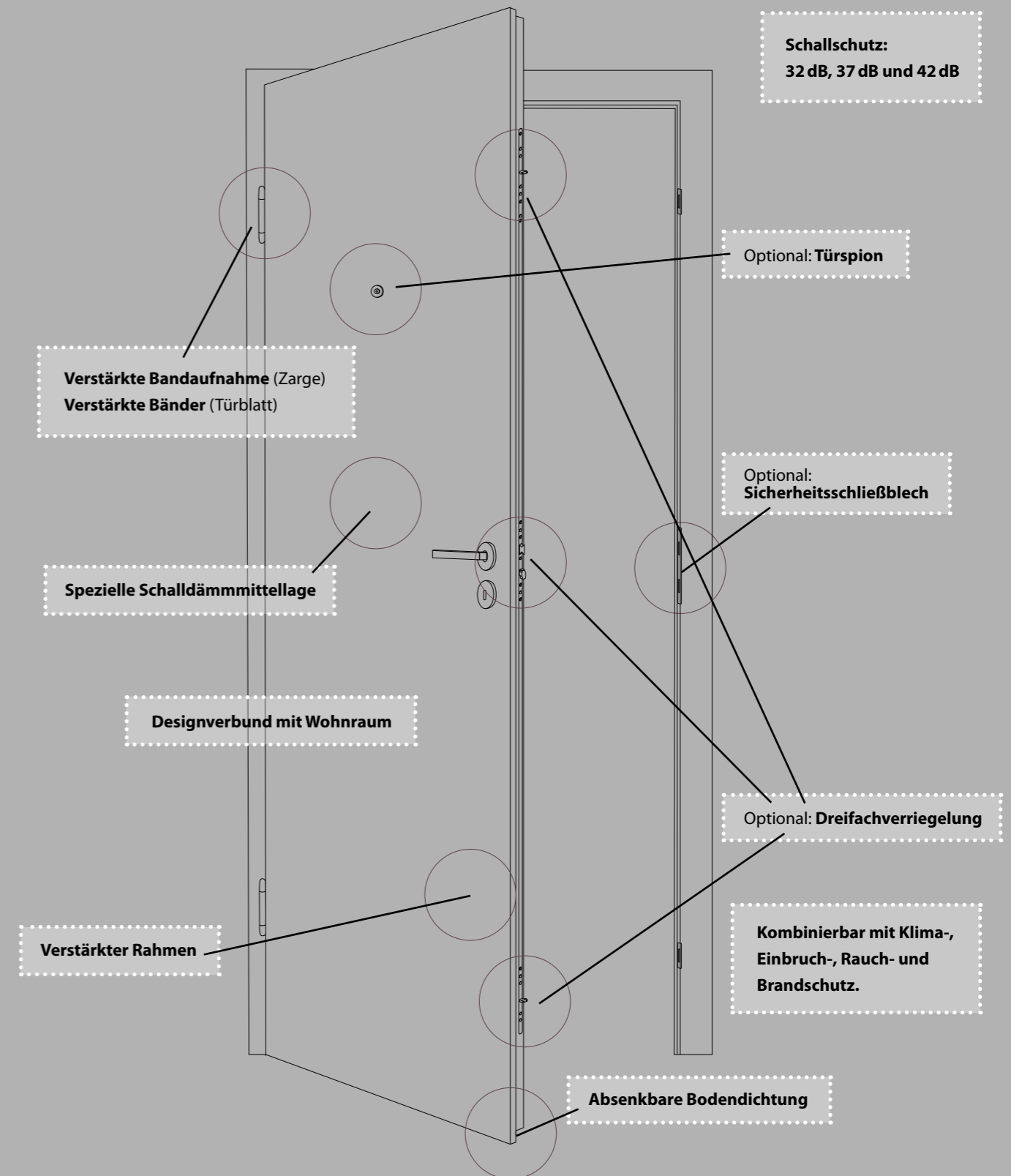

Rauch- und Feuerschutztüren



Rauch und giftige Gase stellen bei Bränden die hauptsächliche Bedrohung dar. Rauchschutzelemente verhindern, dass Rauch sich ungehindert ausbreiten kann – ein wichtiger Aspekt bei jeder Bauplanung.

Speziell in großen Wohnkomplexen nimmt Rauch- und Brandschutz einen hohen Stellenwert in der Gebäudetechnik ein. Auch für diesen Bereich haben wir die passende Lösung und unterstützen bei der richtigen Auswahl.

Brandschutzstreifen
 Unsere Brandschutztüren verfügen über einen aufschäumenden Brandschutzstreifen. Dieser wird aktiviert, wenn die Tür eine bestimmte Wärme einwirkung bekommt. Daraufhin verkeilt sich die Tür in der Zarge. Dank dieser Technik wird verhindert, dass sich das Feuer schnell verbreiten kann.



Feuerwiderstandsklassen nach DIN 4102

Feuerwiderstandsklasse	Funktionserhalt über	deutsche bauaufsichtliche Benennung
T30	30 Minuten	feuerhemmend
T90	90 Minuten	feuerbeständig

Das macht unsere Rauch- und Feuerschutztüren so besonders:

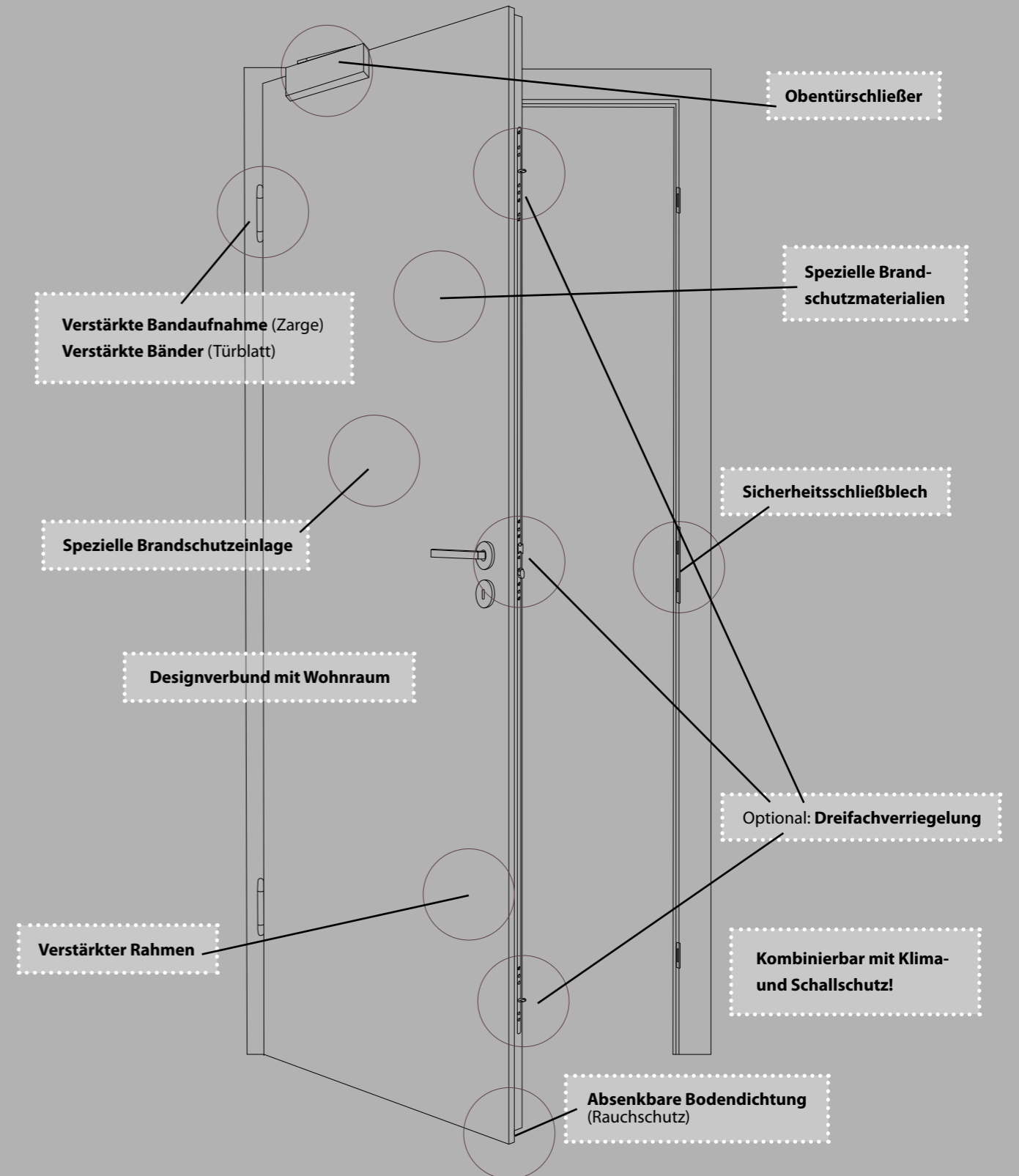



Erweiterungen

Zargenvarianten.....136
Standard-, Oberlicht- und Schiebetürzargen

Windfangzargen.....137
Windfangelemente und Blockzargenvarianten

Zubehör.....138
Designbänder, Türstopper, Schutzbeschläge und mehr

Standardzargen

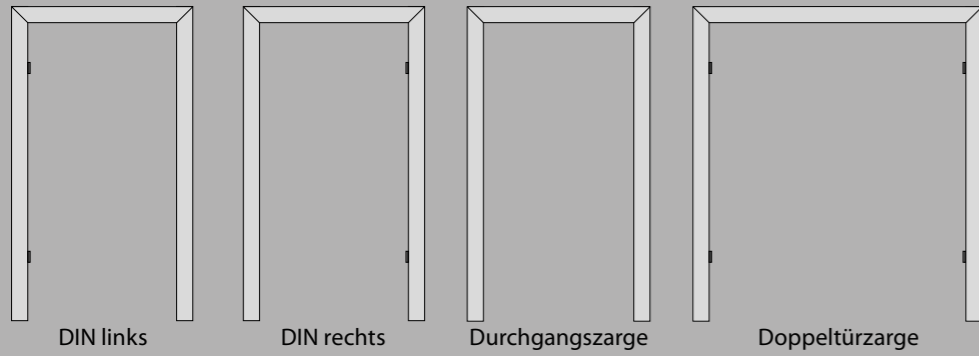

Oberlichtzargen

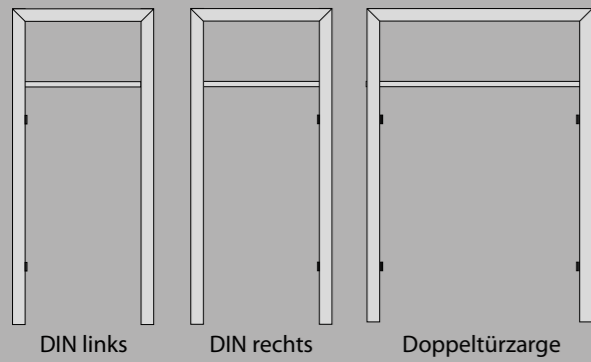

Schiebetürzargen

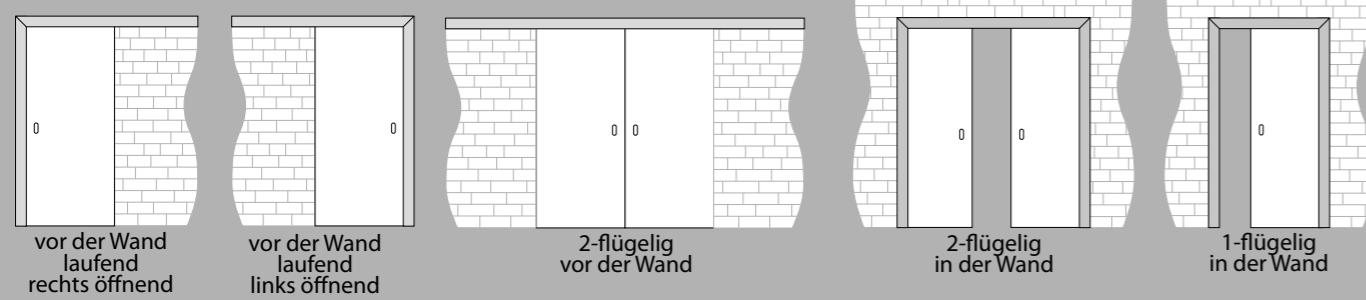

Anschlagrichtung

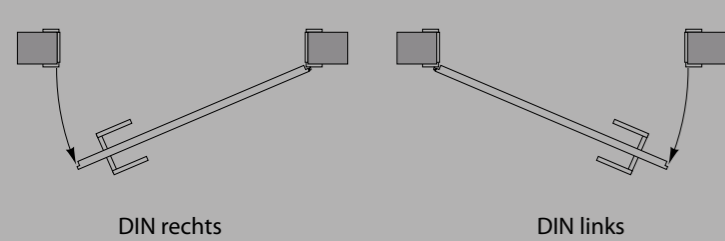

Seitenteilzargen

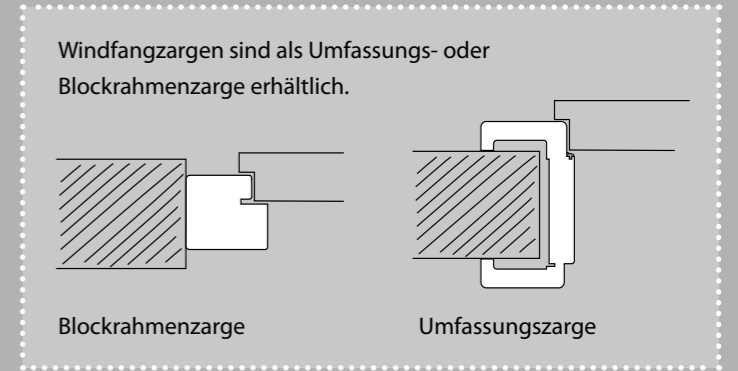
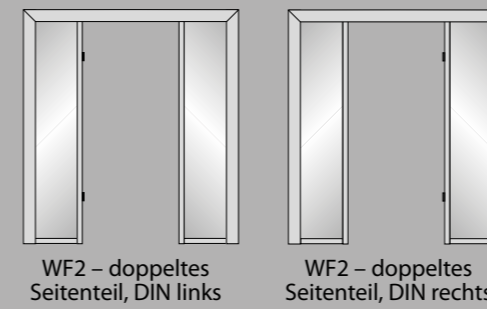
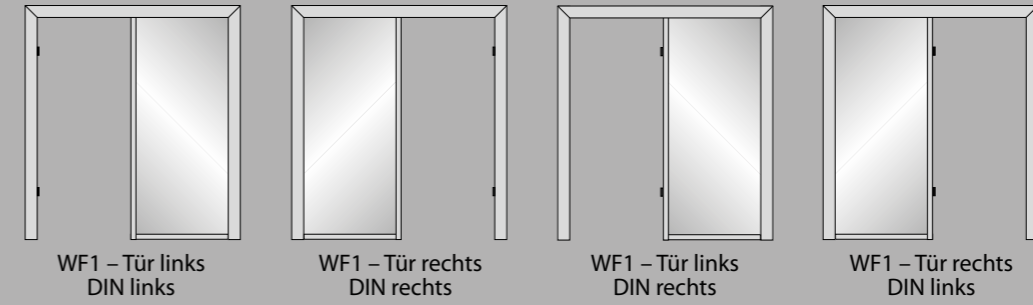

Oberlichtzargen mit Seitenteil:

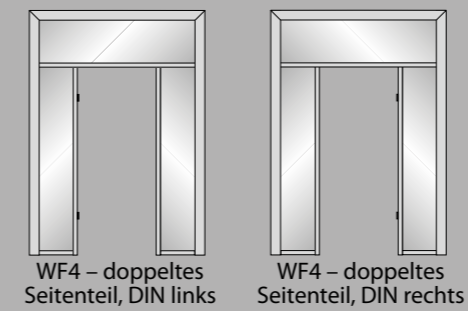
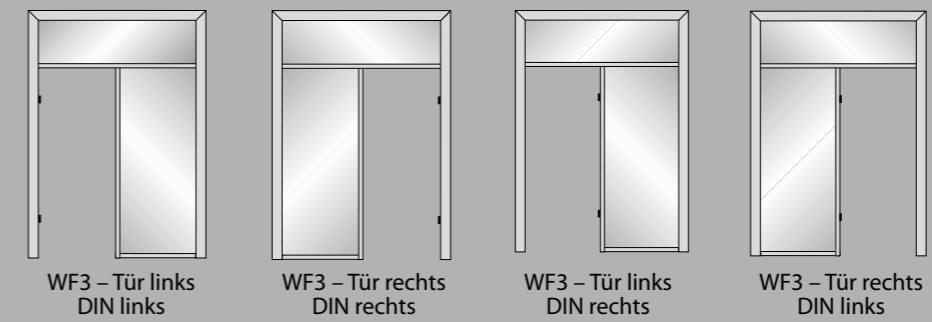

Designbänder

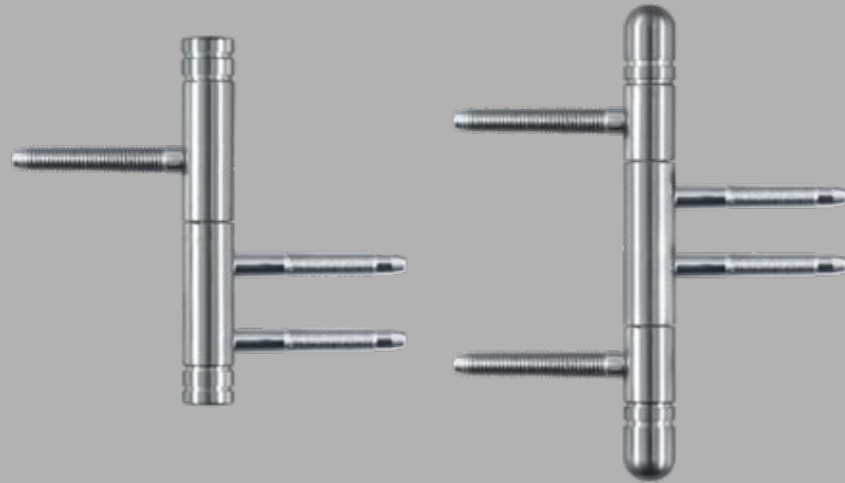

2-teilig mit Flachkopf

3-teilig mit Rundkopf

Schmuck für die Türen

Neben unseren Standard-Türbändern bieten wir eine Reihe exklusiver Designbänder an, mit denen jede Tür aufgewertet wird. Die Varianten Flachkopf und Rundkopf gibt es jeweils in der Ausführung 2- oder 3-teilig in Edelstahl oder verchromt – immer passend zu den Türgriffen.

Bodentürstopper



Edelstahl rund

Edelstahl Muschel

Edelstahl eckig

Schutz für die Türen

Schützen Sie Ihre Tür und platzieren Sie einen unserer Türstopper an Wand oder Boden. Klein, aber oho fangen sie den Schwung rechtzeitig ab und verhindern Schäden an Tür, Mobiliar oder Wand.

Wandtürstopper



Edelstahl rund

Edelstahl rund mit Garderobenhaken

Edelstahl eckig

Schutzbeschläge



Schutz-Wechselgarnitur Langschild rund

Schutz-Wechselgarnitur Langschild rund **mit Kernziehschutz**

Die Schutzbeschläge sind mit allen türGriffen mit rundem Griffhals kombinierbar. Eine Übersicht der Modelle ist ab Seite 114 zu finden.

Fenstergriffe



Baltrum

Borkum

Juist

Samos



Wissenswertes

Kanten und Profile.....142
Kantenvarianten bei Türen & Zargen

Weißlack | Colour.....144
Oberflächen-Übersicht

Holzdesign.....145
Oberflächen-Übersicht

Holzdesign mit Struktur | Holz.....146
Oberflächen-Übersicht

Türblattkanten & -einlagen.....148
Kanten und Einlagen im Detail

Maueröffnungsmaße.....150
Alle wichtigen Maße auf einen Blick

Weiß & Colour

Türblattkanten



Rundkante
Runde Optik

- Verfügbar für:
- Weißlack 1.0
 - Kiel
 - Salerno



Designkante
Eckige Optik

- Verfügbar für:
- Weißlack 3.0 Extraweiß
 - Weißlack 1.0
 - CPL Colour
 - Genua
 - Valencia
 - Flensburg



Eckkante
Eckige Optik

- Verfügbar für:
- Weißlack 1.0
 - Nizza
 - Verona
 - Siena
 - Modena
 - Novara
 - Kopa



Karnieskante
Profioptik

- Verfügbar für:
- Kopenhagen

Zargen-Varianten



Rundkante
Runde Optik passend zu Türblättern mit Rundkante.

- Verfügbar für:
- Weißlack 1.0
 - alle Serien der Kollektion Weißlack 1.0



Designkante
Eckige Optik passend zu Türblättern mit Eck- oder Designkante.

- Verfügbar für:
- Weißlack 3.0 Extraweiß
 - alle Serien der Kollektion Weißlack 3.0 Extraweiß
 - Weißlack 1.0
 - alle Serien der Kollektion Weißlack 1.0
 - CPL Colour



Profil B1
Profilierte Optik

- Verfügbar für:
- Weißlack 1.0
 - alle Serien der Kollektion Weißlack 1.0

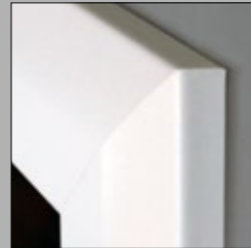

Profil C1
Profilierte Optik

- Verfügbar für:
- Weißlack 1.0
 - alle Serien der Kollektion Weißlack 1.0

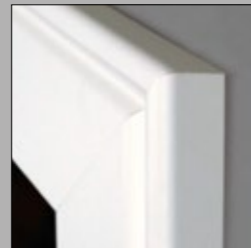

Profil D1
Profilierte Optik

- Verfügbar für:
- Weißlack 1.0
 - alle Serien der Kollektion Weißlack 1.0

Holz & Holzdesign

Türblattkanten

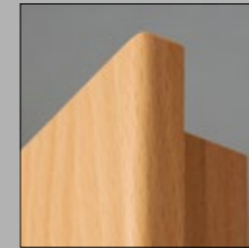

Rundkante
Runde Optik

- Verfügbar für:
- CPL
 - Furnier asteiche
 - Furnier classic

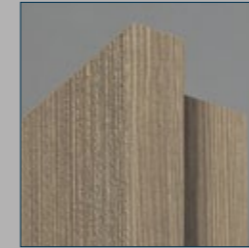

Designkante
Eckige Optik

- Verfügbar für:
- CPL
 - CPL struktura
 - Flensburg



Eckkante
Eckige Optik

- Verfügbar für:
- CPL gebürstet
 - CPL fineline
 - Furnier classic
 - Stockholm



Karnieskante
Profioptik

- Verfügbar für:
- Kopenhagen

Zargen-Varianten



Rundkante
Runde Optik passend zu Türblättern mit Rundkante.

- Verfügbar für:
- CPL
 - Furnier asteiche
 - Furnier classic



Designkante
Eckige Optik passend zu Türblättern mit Eck- oder Designkante.

- Verfügbar für:
- CPL
 - CPL struktura
 - CPL gebürstet
 - CPL fineline



Eckkante
Eckige Optik passend zu Türblättern mit Eckkante.

- Verfügbar für:
- Furnier classic

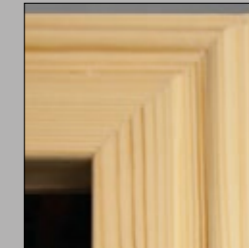

Profil B
Profilierte Optik

- Verfügbar für:
- Stockholm

Weißlack

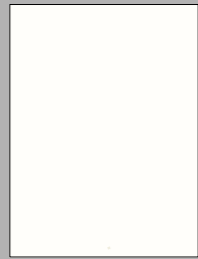

Weißlack 1.0

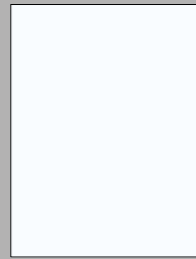

Weißlack 3.0
Extraweiß

CPL Colour

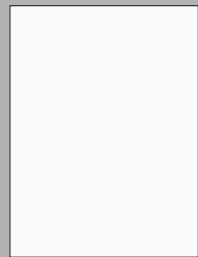

Uni weiß

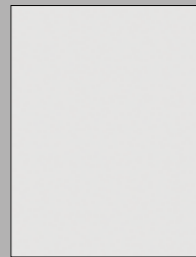

Uni grau

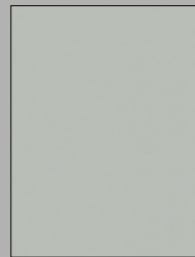

Seidengrau



Softbeige



Graubeige

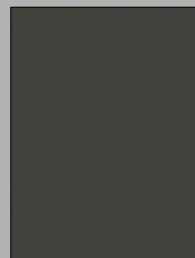

Onyxgrau



Anthrazitgrau

CPL Holzdesign



Esche weiß
deckend



Ahorn



Buche



Akazie



Akazie quer



Eiche roheffekt



Eiche roheffekt
quer



Eiche astig



Eiche astig quer



Noce



Noce quer

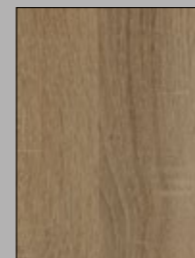

Eiche Authentic



Haselnuss



Eiche Amaro

CPL struktura



CPL gebürstet



CPL fineline

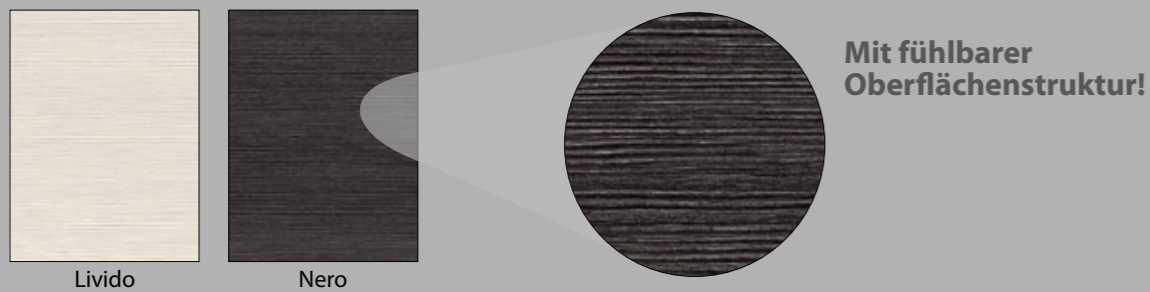

Furnier classic



Furnier asteiche

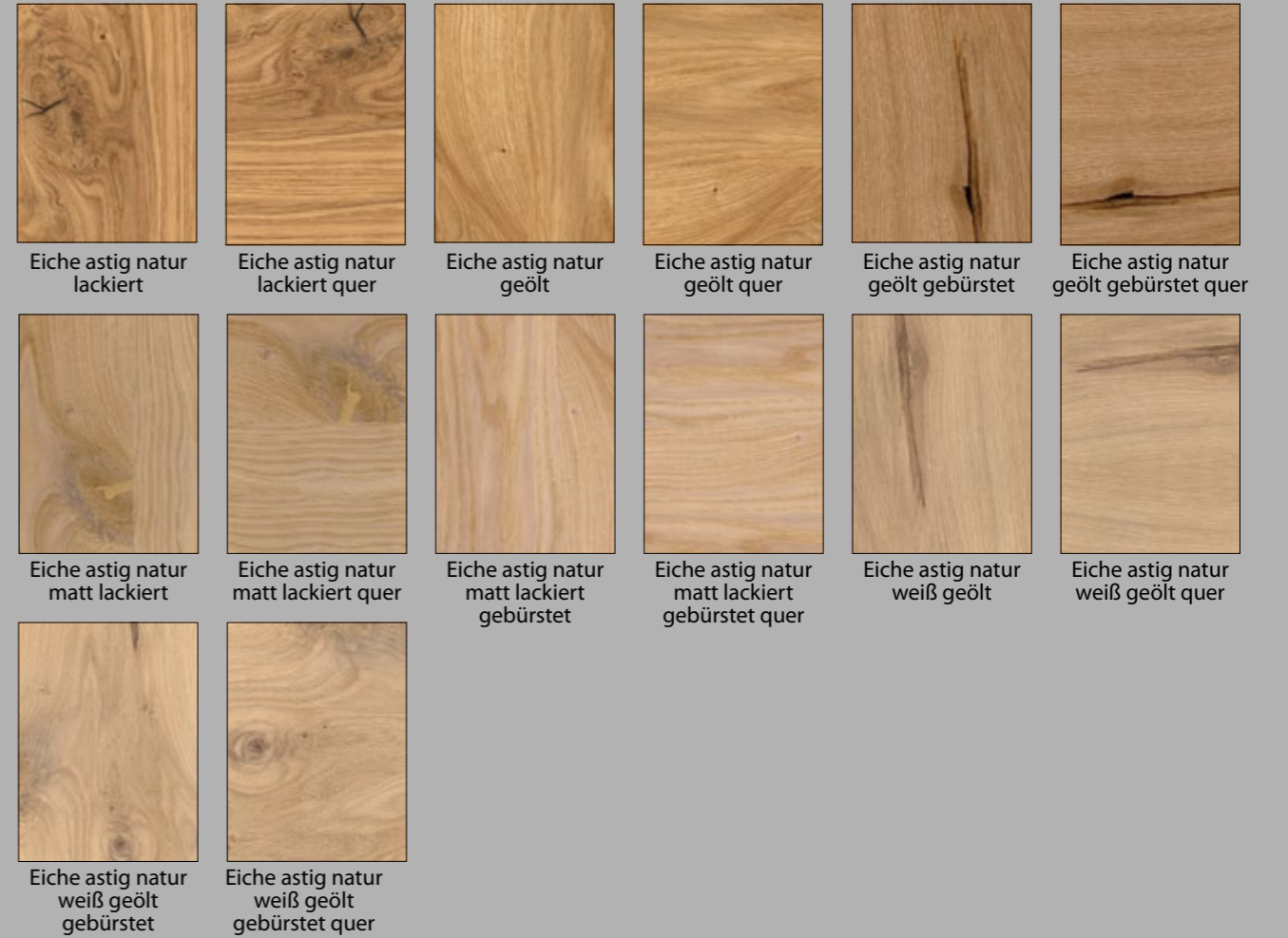

Kanten-Varianten

Runde Optik:

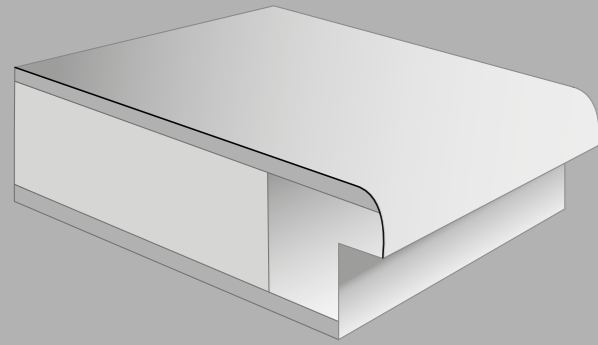
**Rundkante**

Die Rundkante ist besonders pflegeleicht und wegen ihrer fließenden Formen ausgesprochen beliebt.

Eckige Optik:

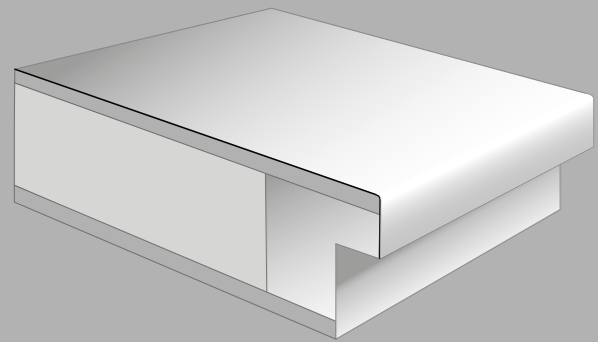
**Designkante**

Eckige Optik, runde Eigenschaften: Die Designkante an Türen und Zargen vereint in einmaliger Form puristische Linienführung mit pflegeleichter Technik.

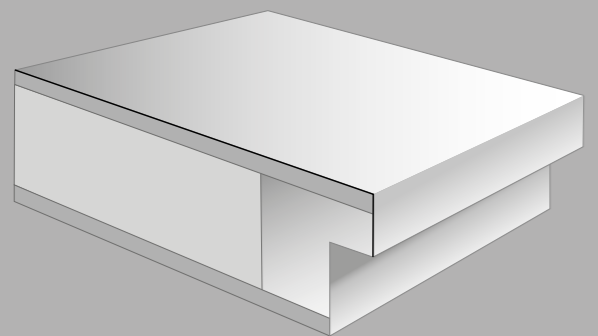
**Eckkante**

Die Eckkante an Türen ist nach wie vor einfach pur in ihrer Erscheinung.

Türblatteinlagen

Wabeneinlage

Das Türblatt ist gefüllt mit einer engmaschigen Karton-Wabe, die für Zimmertüren eine ausreichende Stabilität bringt. Durch ihre Bauweise ist diese Tür sehr leicht und somit einfach zu handhaben.

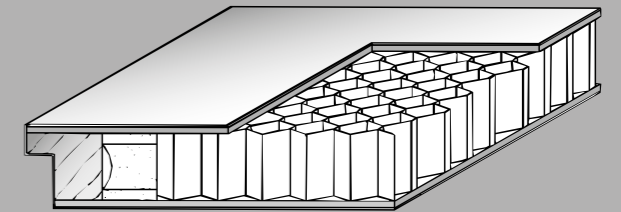
**Röhrenspanplatte**

Eine Tür mit Röhrenspanplatte hat eine hohe Stabilität und hält somit auch gehobeneren Ansprüchen stand. Sie verleiht den Türen eine hohe Flächenstabilität und Oberflächenruhe.

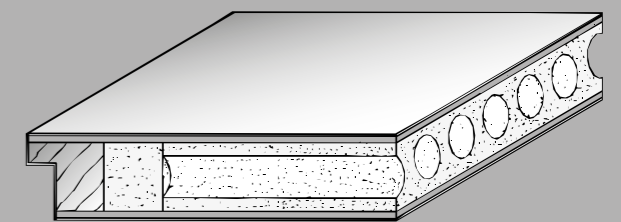
**Vollspanplatte**

Türen mit einer Mittellage aus Vollspan finden ihren Einsatz vor allem im Bereich Schallschutz oder Klimaschutz. Auch Wohnungseingangstüren verfügen meist über eine Vollspan-Einlage.

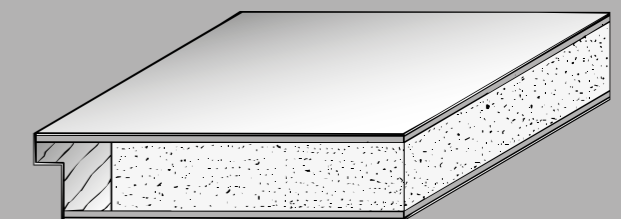

Die wichtigsten Maße auf einen Blick

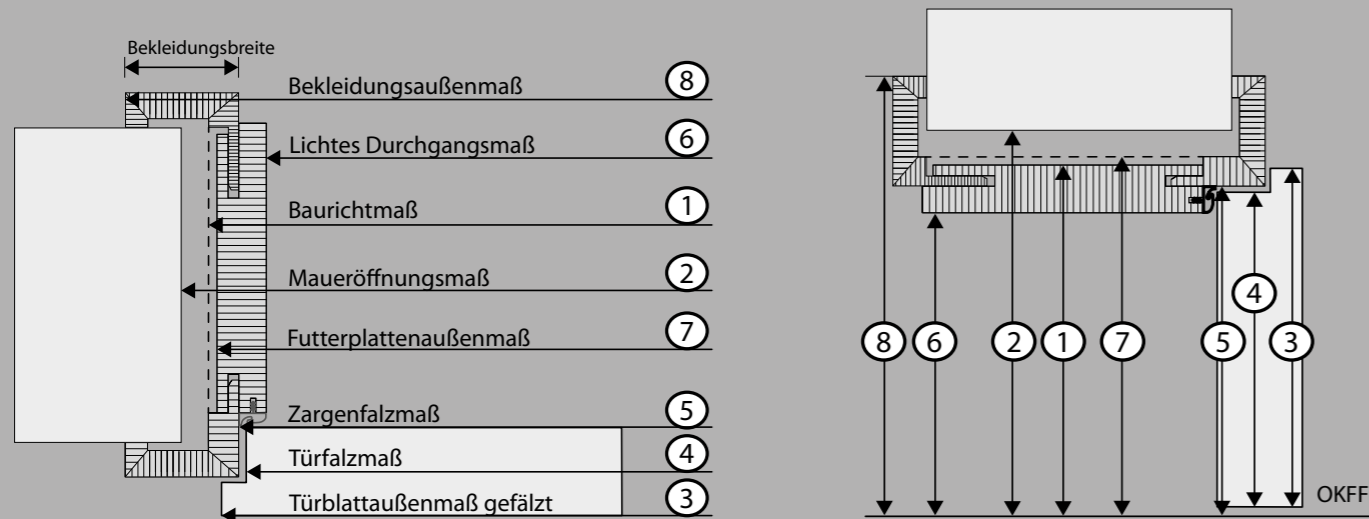

Erläuterungen:

OKFF = die planmäßige Lage der Oberfläche des Fertigbodens, zum Beispiel: die Oberfläche eines PVC-Belages über Spachtelmasse, Estrich, Trittschalldämmung und Ausgleichsestrich über der Rohdecke.

Dargestellt ist die Maueröffnung im Querschnitt mit aufgesetzter Zarge und einem Teil des aufschlagenden Türblattes. Die relevanten Maße sind durchnummeriert und finden sich rechts in der Tabelle wieder.

Tabelle

		Türblatt- außenmaße		Zargenmaße										
		Bau- richtmaß nach DIN 18100	Mauer- öffnungs- maß ¹⁾	Türblatt- außen- maß gefälzt	Türfalz- maß	Zargen- falzmaß	lichtes Zargen- durch- gangs- maß	Futter- platten- außen- maß	Bekleidungsaußenmaß					
									Bekleidungsbreite					
									60 mm	65 mm	70 mm	75 mm	80 mm	90 mm
①	②	③	④	⑤	⑥	⑦	⑧	⑧	⑧	⑧	⑧	⑧		
1-flügelige Türen	Breite	625	635	610	584	591	567	613	711	721	731	741	751	771
		750	760	735	709	716	692	738	836	846	856	866	876	896
		875	885	860	834	841	817	863	961	971	981	991	1001	1021
		1000	1010	985	959	966	942	988	1086	1096	1106	1116	1126	1146
		1125	1135	1110	1084	1091	1067	1113	1211	1221	1231	1241	1251	1271
1-flügelige Türen	Höhe	1875	1885	1860	1847	1855	1843	1865	1915	1920	1925	1930	1935	1945
		2000	2010	1985	1972	1980	1968	1990	2040	2045	2050	2055	2060	2070
		2125	2135	2110	2097	2105	2093	2115	2165	2170	2175	2180	2185	2195
		2250	2260	2235	2222	2230	2218	2240	2290	2295	2300	2305	2310	2320

2-flügelige Türen	Breite	1250	1260	1210	1184	1191	1167	1212	1311	1321	1331	1341	1351	1371
		1500	1510	1460	1434	1441	1417	1462	1561	1571	1581	1591	1601	1621
		1750	1760	1710	1684	1691	1667	1712	1811	1821	1831	1841	1851	1871
		2000	2010	1960	1934	1941	1917	1962	2061	2071	2081	2091	2101	2121
		2250	2260	2210	2184	2191	2167	2262	2311	2321	2331	2341	2351	2371
2-flügelige Türen	Höhe	1875	1885	1860	1847	1855	1843	1865	1915	1920	1925	1930	1935	1945
		2000	2010	1985	1972	1980	1968	1990	2040	2045	2050	2055	2060	2070
		2125	2135	2110	2097	2105	2093	2115	2165	2170	2175	2180	2185	2195
		2250	2260	2235	2222	2230	2218	2240	2290	2295	2300	2305	2310	2320

Hinweise zum Maueröffnungsmaß¹⁾:

Aufgrund der heute üblichen Beschlagtechnik bei Holz-zargen hat es sich bewährt, die tatsächliche Maueröffnung etwa 10 bis 15 mm breiter zu erstellen, als sich nach DIN 18100 ergäbe. Man vermeidet so in aller Regel eventuell notwendige Nachstemarbeiten im Bereich der Zargen-beschläge.

Fenster & Türen Welt®

| MEHR ALS SIE ERWARTEN |



FENSTER | HAUSTÜREN | INNENTÜREN | SONNENSCHUTZ

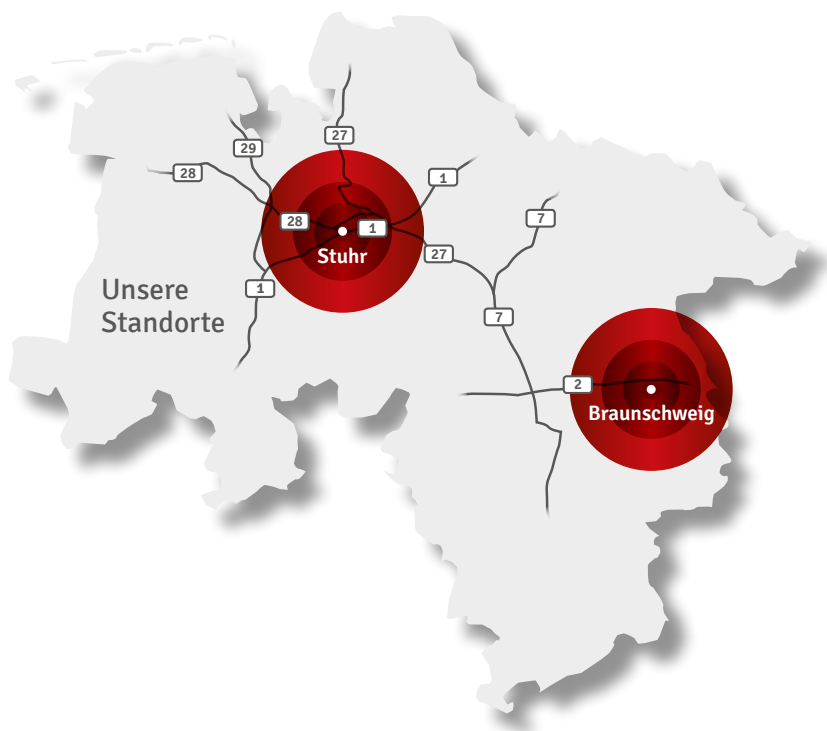

Fenster & Türen Welt Stuhr

GmbH & Co. KG
Im Meer 2 / Cubus-Center
28816 Stuhr
Telefon: 04206.44620-0
E-Mail: info@futw.de

Öffnungszeiten:
Mo bis Fr 10.00 - 19.00 Uhr
Sa 10.00 - 16.00 Uhr

Fenster & Türen Welt Braunschweig

GmbH & Co. KG
Hansestraße 71
38112 Braunschweig
Telefon: 0531.21090-0
E-Mail: bsg@futw.de

Öffnungszeiten:
Mo bis Fr 09.00 - 18.00 Uhr
Sa 09.00 - 14.00 Uhr

Technisch bedingte Änderungen, drucktechnische
Farbabweichungen und Irrtum bei Angaben vorbehalten.
Die abgebildeten Modelle sind musterrechtlich geschützt.